

GRANBRING INTEGRAL

USER INSTRUCTIONS

*READ CAREFULLY AND KEEP WITH THE CABINET
(Original Instructions)*

BETRIEBSANLEITUNG FÜR BETREIBER

*SORGFÄLTIG LESEN UND MIT DEM MÖBEL
AUFBEWAHREN
(Übersetzung der Originalanweisungen)*

MANUEL DE L'UTILISATEUR

*LIRE ATTENTIVEMENT ET CONSERVER AVEC LE MEUBLE
(Traduction de la notice originale)*

Modello - Modèle - Model Modell - Modelo - Modelo	NC5xSyD	GRANBERING INTEGRAL		
Fabbricante - Constructeur - Manufacturer Hersteller - Fabricante - Fabricante	Epta Spa - Unità locale: Via degli Alpini 14 - 32020 Limana (BL) ITALIA Tel. 0437/9681 Telefax 0437/967434	PAGE:	2/36	
		N° DOC.	UM000329	



The user instructions are also available on www.costan.com
 Die Ausbildungen von Gebrauch sind auch verfügbar auf www.costan.com
 Les instructions pour l'utilisateur sont également disponibles sur www.costan.com

With regard to the Pressure Equipment Directive (2014/68/UE), this cabinet model is classified as no higher than category 1. Vessels of the circuit under pressure, have $P \times V < 200 \text{ bar} \times \text{litre}$, piping is with $DN < 32$ and the working fluid in the refrigeration circuit is classified as group 2. The components of the circuit are classified as no higher than category I. This cabinet, which complies with the machinery directive (2006/42/EC), is excluded from the scope of PED directive, according to the article 1 §2.e.i.

In Bezug auf die Richtlinie für Druckgeräte (2014/68/UE) gehört dieses Möbel keiner höheren Kategorie als der ersten an. Für die Druckkreisläufe gilt, daß der Betrag aus $P \times V$ niedriger als $< 200 \text{ bar} \times \text{Liter}$ ist, die Rohre $DN < 32$ sind und das Kühlmittel im Kühlkreislauf der Gruppe 2 angehört. Die Baugruppen sind in der Kategorie I klassifiziert. Dieses Möbel entspricht den Anforderungen der Richtlinie für Maschinen (2006/42/CE) und ist aufgrund des Artikels 1 §2.e.i. vom Wirkungsbereich der Richtlinie PED ausgeschlossen.

Conformément à la Directive concernant les Équipements sous Pression (2014/68/UE), ce meuble est classé en catégorie 1. Pour les circuits sous pression, le produit $P \times V$ est inférieur à 200 bars/litre, pour les tuyaux $DN < 32$ et le fluide de fonctionnement du circuit de réfrigération est classé en groupe 2. Les composants du circuit sont classés en catégorie 1. Ce meuble répond à la Directive Machines (2006/42/CE) et est exclu du domaine d'application de la directive PED conformément à l'article 1 §2.e.i.

Quantity of Propane			
SkyLight Integral		Circuit A	Circuit B
	2 Doors	150g	X
	3 Doors	120g	130g
	3 Doors S	120g	130g



ATTENTION: CONTAINS REFRIGERANT GAS
 INFIAMMABILE
 ATTENTION: CONTIENT DES GAZ RÉFRIGÉRANTS
 INFLAMMABLES
 ACHTUNG: ENTHÄLT BRENNBARES KÄLTEMITTEL

Modello - Modèle - Model Modell - Modelo - Modelo	NC5xSyD	GRANBERING INTEGRAL		
Fabbricante - Constructeur - Manufacturer Hersteller - Fabricante - Fabricante	Epta Spa - Unità locale: Via degli Alpini 14 - 32020 Limana (BL) ITALIA Tel. 0437/9681 Telefax 0437/967434	PAGE:	3/36	
		N° DOC.	UM000329	

ENGLISH	13
DEUTSCH	20
FRANÇAIS	28

INTRODUCTION - EINLEITUNG - INTRODUCTION



The present booklet has been formulated in a simple and rational way, in order for the reader to get deeply acquainted with his showcase. Please, read it carefully and keep it with the machine. The manufacturer assumes no responsibility for any personal injury or property damage which may be caused by non-compliance with the instructions contained in this booklet. Whoever operates the machine must have read this manual beforehand.

Die vorliegende Gebrauchsanweisung ist einfach zu lesen und gut verständlich, so daß Sie Ihr Kühlmöbel von Grund auf kennenlernen können. Lesen Sie die Gebrauchsanweisung sorgfältig durch und bewahren Sie diese beim Kühlmöbel auf. Der Hersteller lehnt jede Verantwortung ab für Schäden an Dingen und Personen, die auf die Nichtbeachtung der in dieser Gebrauchs- und Bedienungsanweisung enthaltenen Anleitungen zurückzuführen sind. Jede Person, die das Kühlmöbel betreiben will, muß vorher diese Gebrauchs- und Bedienungsanweisung lesen.

Ce manuel a été rédigé de manière simple et rationnelle, afin de permettre au lecteur de familiariser avec le meuble. Veuillez le lire attentivement et le conserver avec le meuble. Le constructeur décline toute responsabilité pour tout préjudice corporel ou matériel dû à un manque de respect des instructions contenues dans ce manuel. Toute personne qui utilise ce meuble doit préalablement avoir lu ce manuel.

Modello - Modèle - Model Modell - Modelo - Modelo	NC5xSyD	GRANBERING INTEGRAL	COSTAN epta refrigeration
Fabbricante - Constructeur - Manufacturer Hersteller - Fabricante - Fabricante	Epta Spa - Unità locale: Via degli Alpini 14 - 32020 Limana (BL) ITALIA Tel. 0437/9681 Telefax 0437/967434	PAGE:	4/36
		N° DOC.	UM000329

General description - Beschreibung - Description générale

fig.1

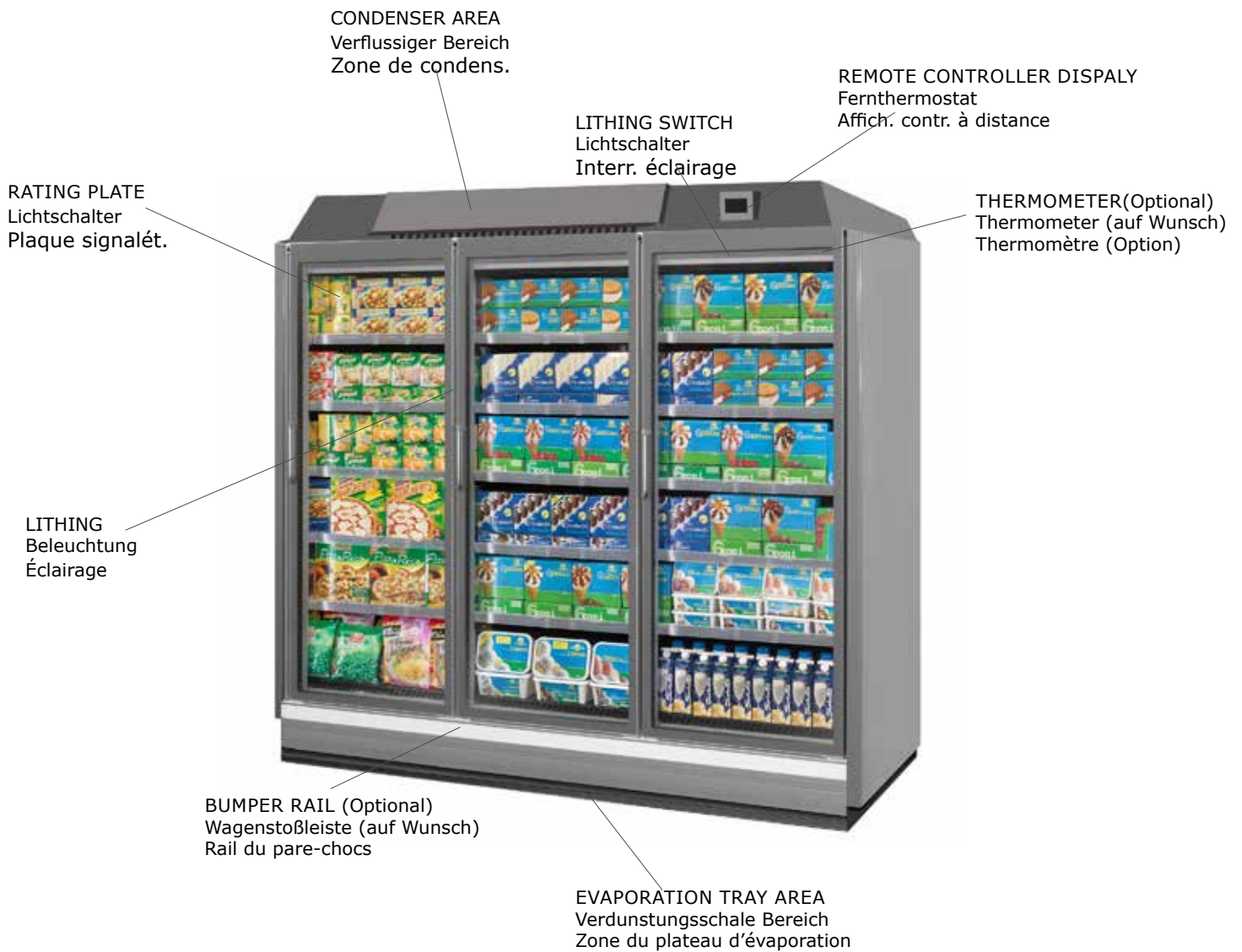

Modello - Modèle - Model Modell - Modelo - Modelo	NC5xSyD	GRANBERING INTEGRAL	COSTAN epta refrigeration
Fabbricante - Constructeur - Manufacturer Hersteller - Fabricante - Fabricante	Epta Spa - Unità locale: Via degli Alpini 14 - 32020 Limana (BL) ITALIA Tel. 0437/9681 Telefax 0437/967434	PAGE:	5/36
		N° DOC.	UM000329

fig.2

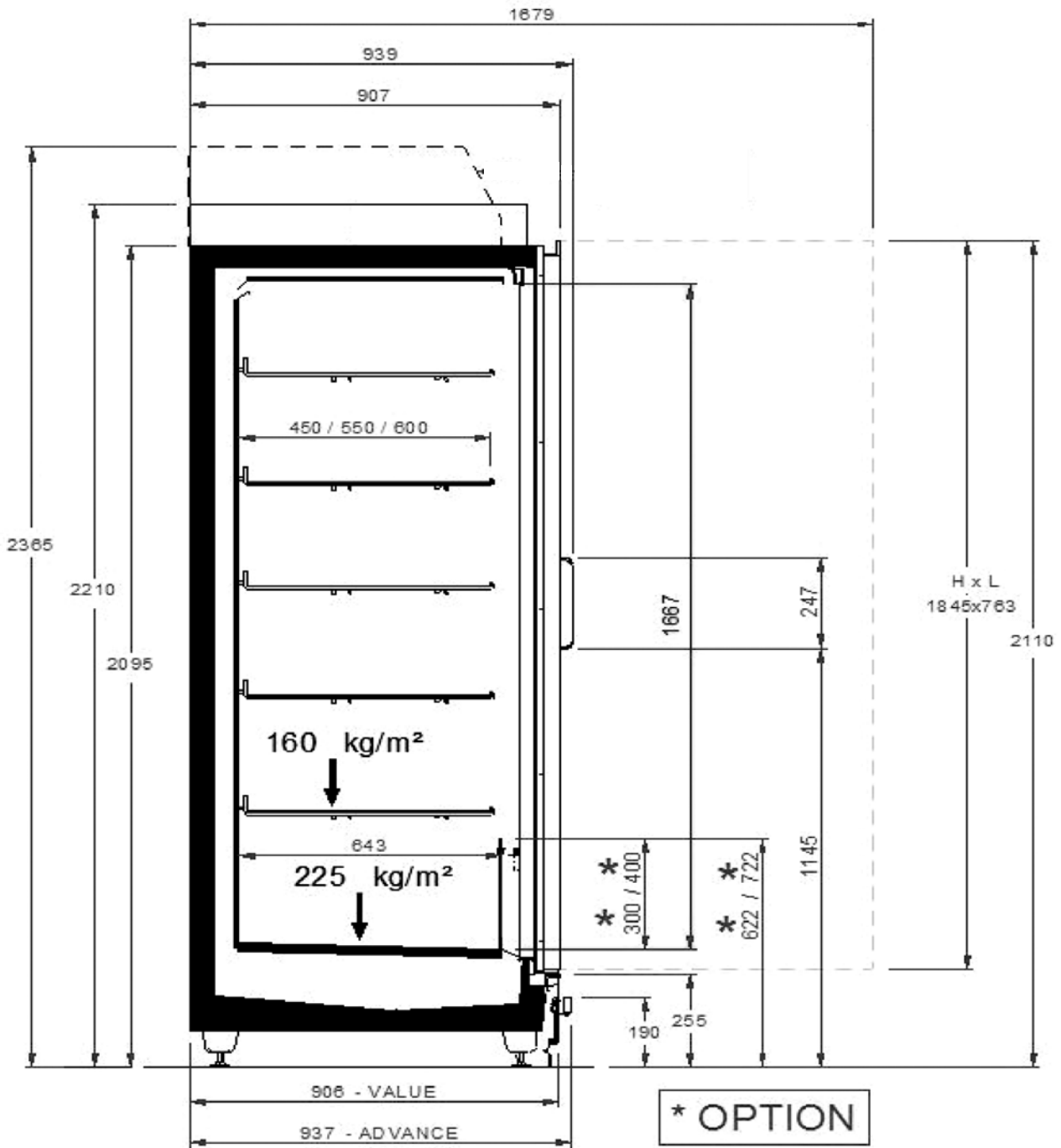

Modello - Modèle - Model Modell - Modelo - Modelo	NC5xSyD	GRANBERING INTEGRAL	COSTAN epta refrigeration
Fabbricante - Constructeur - Manufacturer Hersteller - Fabricante - Fabricante	Epta Spa - Unità locale: Via degli Alpini 14 - 32020 Limana (BL) ITALIA Tel. 0437/9681 Telefax 0437/967434	PAGE:	6/36
		N° DOC.	UM000329

Handling - Transport des Külmöbels - Déplacement des meubles

fig.3

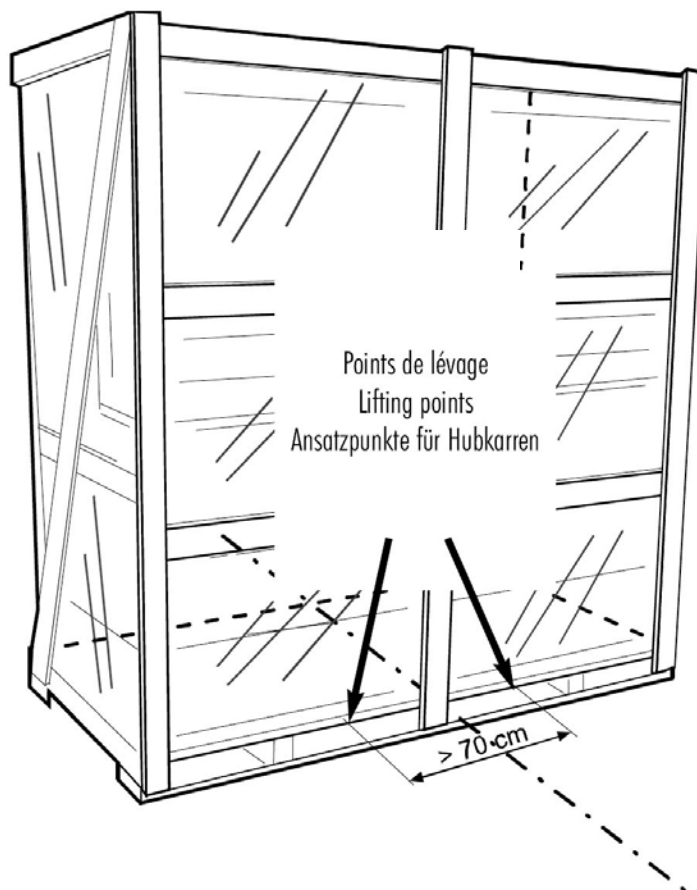

tab.I

GRANBERING - SKYLIGHT INTEGRAL

Cabinet weight (kg)		Normal weight - Nenngewicht - Poids normal	Weight incl. Packing Gewicht mit Verpack. Poids emballage inclu
		H2000	
GRANBERING INTEGRAL	2P	400	500
	3P	570	690
	3P-S	450	570

Modello - Modèle - Model Modell - Modelo - Modelo	NC5xSyD	GRANBERING INTEGRAL	COSTAN epta refrigeration
Fabbricante - Constructeur - Manufacturer Hersteller - Fabricante - Fabricante	Epta Spa - Unità locale: Via degli Alpini 14 - 32020 Limana (BL) ITALIA Tel. 0437/9681 Telefax 0437/967434	PAGE:	7/36
		N° DOC.	UM000329

Ambient conditions - Verhältnisse am Aufstellungsort - Conditions ambiantes

fig.4



fig.5

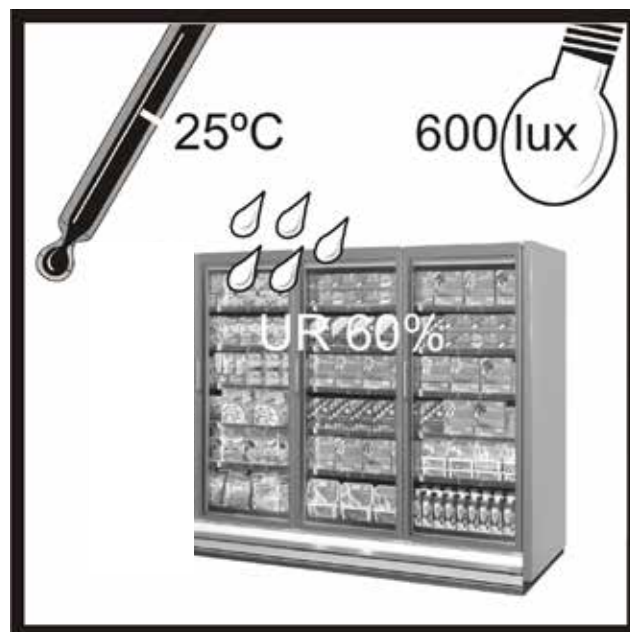
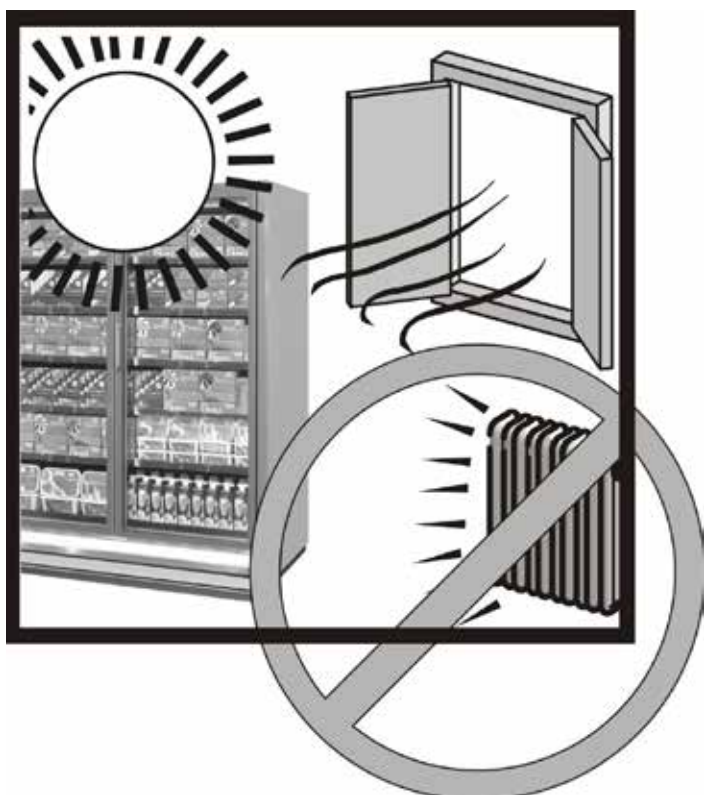



fig.6



tab.II

TYPE OF ROOM Aufstellungsraum Type de local	CLOSED geschlossen
TEMPERATURE temperatur Température	25°C
RELATIVE HUMIDITY Relative Luftfeuchtigkeit Humidité relative	60 %
LIGHTING Beleuchtung Éclairage	600 Lux

Modello - Modèle - Model Modell - Modelo - Modelo	NC5xSyD	GRANBERING INTEGRAL	
Fabbricante - Constructeur - Manufacturer Hersteller - Fabricante - Fabricante	Epta Spa - Unità locale: Via degli Alpini 14 - 32020 Limana (BL) ITALIA Tel. 0437/9681 Telefax 0437/967434	PAGE:	8/36
		N° DOC.	UM000329





Technical features - technische Eigenschaften - Caractéristiques techniques

fig.7



TARGA DATI INDICATIVI
Plaque signalétique
Rating plate
Typenschild mit technischen Daten
Placa de características
Placa de dados indicativos

tab.III

manufactured by:Costan S.p.A.-32020-Limana-Italy			SN L1216420	05.02.10
REF XB4538		LEOLU37		
Kühlleistung Rated Angebot Nominate Nominal 1	Kältemittel Refrigerant Refrigerant Refrigerante 5-6			
Abtauring Defrosting Dégivage Sbrinatorio Descongelaamiento 3	Klimaklasse Climate class Classe climatique Clase climática Clase climática 7	3 - 25°C/60% R.H.		
Heizungs-systeme Heating systems Sistemi chauffanti Sistema di riscaldamento Sistema de calefacción 2	Isolations-systeme Insulation Isolación Agent mouscant d'isolation Gas expansible aislamiento Agente expansante CO2			
 78	4	Index Protection Index Protection Index Protection Index Protection		
 Read operator's manual available at www.granbering.com or calling +39 0437 968379				

CAUTION: the use of internal partitions in the base deck and shelves is MANDATORY to ensure correct cabinet operation. For 3 and 5-door versions partitions are supplied as standard.

ACHTUNG: in Bodenwanne und Regalauslage MÜSSEN die Innentrennwände verwendet werden, damit ein fehlerfreier Möbelbetrieb garantiert ist. Die Ausführungen mit 3 und 5 Türen sind serienmäßig mit Trennwänden ausgestattet.

ATTENTION: l'utilisation de séparations internes pour la cuve et les étagères est OBLIGATOIRE pour assurer le fonctionnement correct du meuble. Dans les versions à 3 et 5 portes, les séparations sont fournies de série.

LAE

The product clock has to be set after each electrical power cutoff
Die Produktuhr muss nach jeder Stromunterbrechung eingestellt werden
L'horloge doit être réglée après chaque coupure d'alimentation électrique

tab.IV

LAE MASTER/SLAVE

The Master product clock has to be set after each electrical power cutoff
Die Master Produktuhr muss nach jeder Stromunterbrechung eingestellt werden
L'horloge du Master doit être réglée après chaque coupure d'alimentation électrique

LAE - LAE MASTER/SLAVE

MIN	Setting minutes RTC	0	59	/	min	TIME(*)	TIME(*)
hrs	Setting Hours RTC	0	23	/	hrs	TIME(*)	TIME(*)

(*) Set the RTC in site

(*) Set the RTC in site

Dixell

MIN	Setting minutes RTC	0	59	/	min	TIME(*)	TIME(*)
hrs	Setting Hours RTC	0	23	/	hrs	TIME(*)	TIME(*)
dAy	Day of the week	Sun	Sat	/	dAy	TIME(*)	TIME(*)
dyM	Day of the month	0	31	/	dyM	TIME(*)	TIME(*)
Mon	Month	1	12	/	Mon	TIME(*)	TIME(*)

(*) Set the RTC in site

Modello - Modèle - Model Modell - Modelo - Modelo	NC5xSyD	GRANBERING INTEGRAL	COSTAN epta refrigeration
Fabbricante - Constructeur - Manufacturer Hersteller - Fabricante - Fabricante	Epta Spa - Unità locale: Via degli Alpini 14 - 32020 Limana (BL) ITALIA Tel. 0437/9681 Telefax 0437/967434	PAGE:	9/36
		N° DOC.	UM000329

Use of the case - Gebrauchsanweisung - Utilisation du meuble

fig.8



fig.9

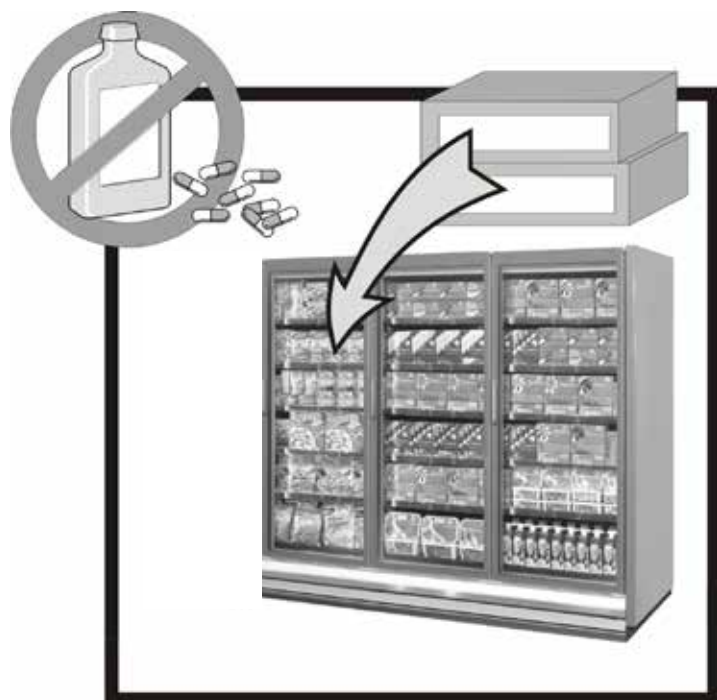

fig.10

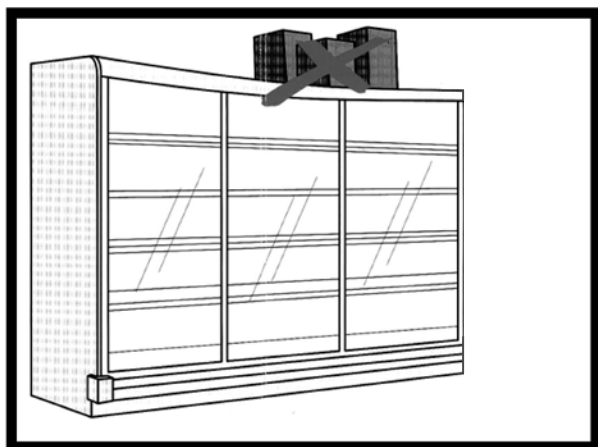
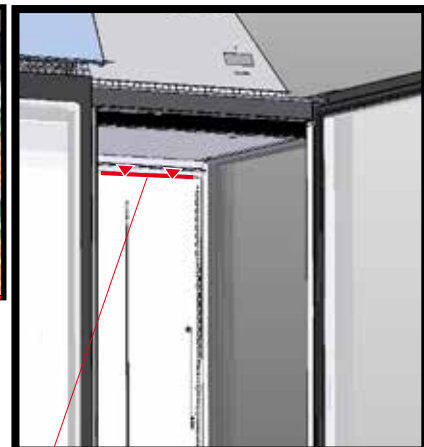



fig.11



**↑
TOO FILLED!!**



RESPECT LOADING LINE
Respektieren Sie die Belastungsgrenze
Respecter la limite de chargement

Modello - Modèle - Model Modell - Modelo - Modelo	NC5xSyD	GRANBERING INTEGRAL		
Fabbricante - Constructeur - Manufacturer Hersteller - Fabricante - Fabricante		Epta Spa - Unità locale: Via degli Alpini 14 - 32020 Limana (BL) ITALIA Tel. 0437/9681 Telefax 0437/967434		PAGE: 10/36
				N° DOC. UM000329

Use of the case - Gebrauchsanweisung - Utilisation du meuble

fig.12

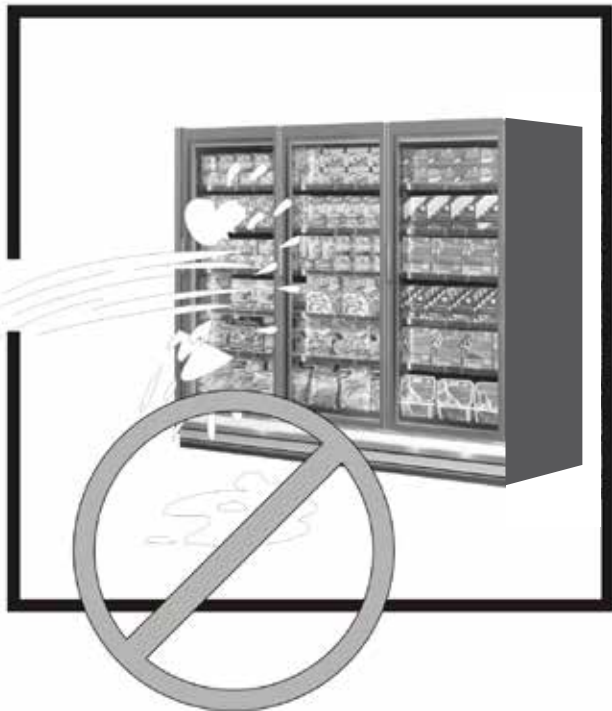

fig.13



fig.14



fig.15



Modello - Modèle - Model Modell - Modelo - Modelo	NC5xSyD	GRANBERING INTEGRAL	COSTAN epta refrigeration
Fabbricante - Constructeur - Manufacturer Hersteller - Fabricante - Fabricante	Epta Spa - Unità locale: Via degli Alpini 14 - 32020 Limana (BL) ITALIA Tel. 0437/9681 Telefax 0437/967434	PAGE:	11/36
		N° DOC.	UM000329

Use of the case - Gebrauchsanweisung - Utilisation du meuble

fig.15a

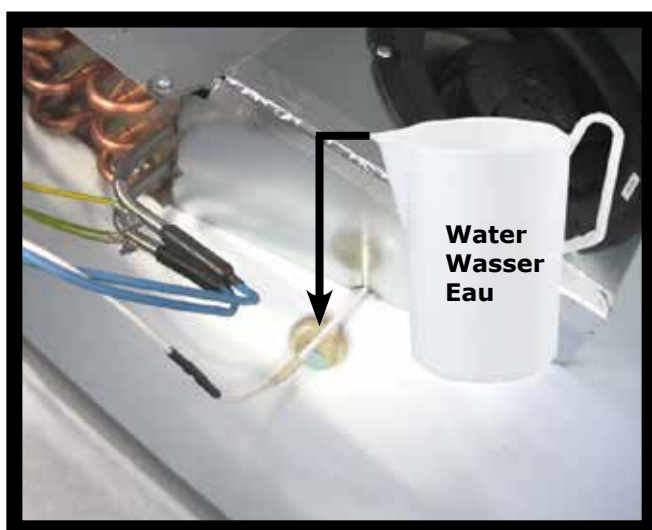

IMPORTANT: Before starting the refrigerated cabinet, fill the siphon with water.
WICHTIG: Bevor Sie den Kühlschrank in Betrieb nehmen, füllen Sie die Siphons mit Wasser
IMPORTANT : Avant de mettre en service le meuble, remplir les siphons d'évacuation de l'eau

fig.16



fig.17



fig.18



Modello - Modèle - Model Modell - Modelo - Modelo	NC5xSyD	GRANBERING INTEGRAL	COSTAN epta refrigeration
Fabbricante - Constructeur - Manufacturer Hersteller - Fabricante - Fabricante	Epta Spa - Unità locale: Via degli Alpini 14 - 32020 Limana (BL) ITALIA Tel. 0437/9681 Telefax 0437/967434	PAGE:	12/36
		N° DOC.	UM000329

Ordinary maintenance - Wartung des Möbels - Entretien ordinaire

fig.19

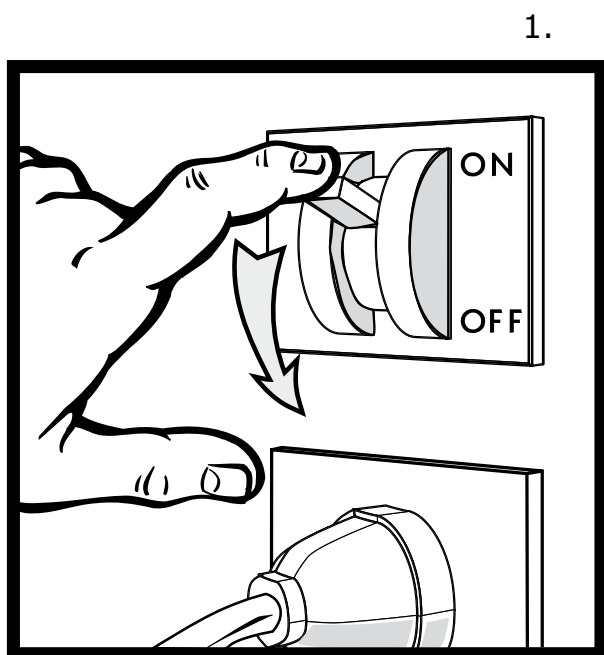

fig.20

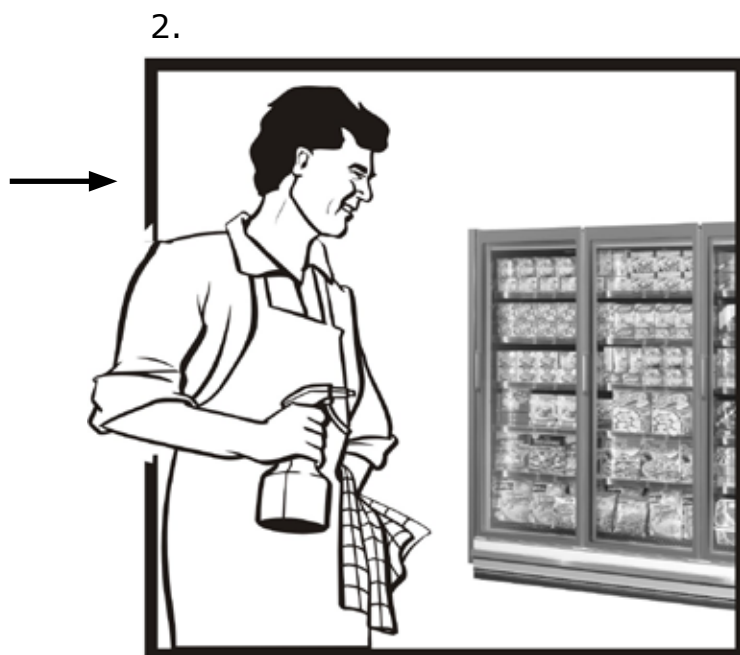

fig.21

TWO DIFFERENT TYPES OF CONDENSER COVER
Deux types différents de cache condenseur
Zwei unterschiedliche Verflüssigerabdeckungen

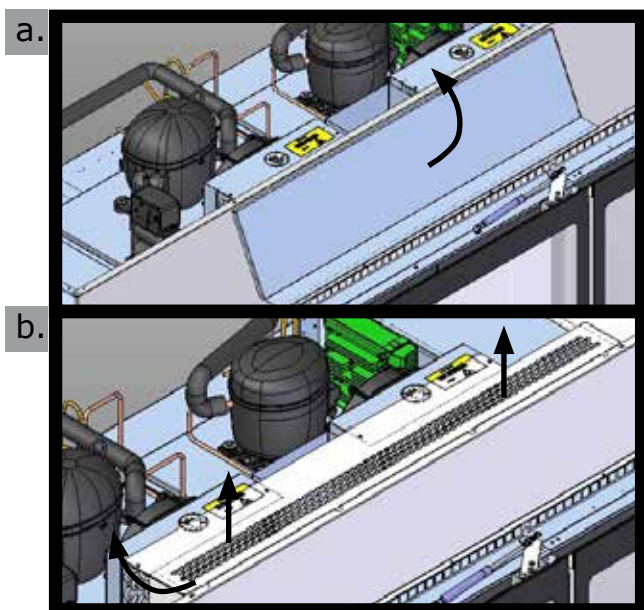
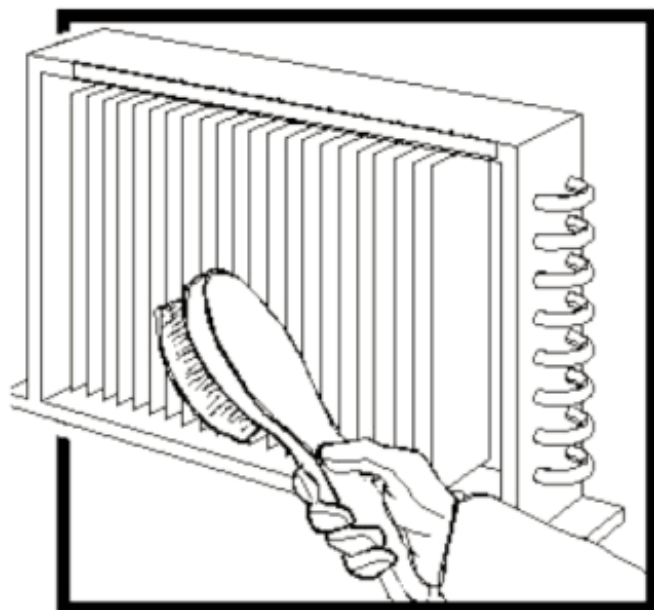



fig.22



Modello - Modèle - Model Modell - Modelo - Modelo	NC5xSyD	GRANBERING INTEGRAL	
Fabbricante - Constructeur - Manufacturer Hersteller - Fabricante - Fabricante	Epta Spa - Unità locale: Via degli Alpini 14 - 32020 Limana (BL) ITALIA Tel. 0437/9681 Telefax 0437/967434	PAGE:	13/36
		N° DOC.	UM000329

ENGLISH

INTRODUCTION

This manual was written simply and logically, in order for the reader to become familiar with the SKYLIGHT INTEGRAL display case. Please, read this manual carefully and keep it with the machine. The manufacturer declines all responsibility for any personal injury or property damage caused by failure to comply with the instructions contained in this manual. All users of the equipment must read this manual.

SAFETY INSTRUCTIONS

ATTENTION: ENSURE THAT THE AIR SLOTS ON THE EQUIPMENT'S CASING ARE FREE AND UNOBSTRUCTED.

ATTENTION: DO NOT USE TOOLS OR MEANS OTHER THAN THOSE RECOMMENDED BY THE MANUFACTURER TO SPEED UP DEFROSTING.

ATTENTION: DO NOT DAMAGE THE REFRIGERANT CIRCUIT

DO NOT USE ANY ELECTRICAL APPLIANCES INSIDE THE FROZEN FOOD STORAGE COMPARTMENTS, UNLESS SPECIFICALLY RECOMMENDED BY THE MANUFACTURER.

DO NOT STORE EXPLOSIVE SUBSTANCES SUCH AS PRESSURIZED FLAMMABLE PROPELLANT CONTAINERS IN THE REFRIGERATED CABINET.

KEEPING PHARMACEUTICALS, GLASS BOTTLES OR FLASKS IN THE CABINET IS STRICTLY FORBIDDEN AS THEY COULD BREAK AND ENTAIL A SAFETY HAZARD.

DO NOT EXPOSE THE EQUIPMENT TO ATMOSPHERIC AGENTS.

DO NOT USE DIRECT OR INDIRECT WATER JETS ON THE CABINET. DO NOT TOUCH THE EQUIPMENT WITH DAMP OR WET HANDS OR FEET; DO NOT OPERATE IT WHILE BAREFOOT.

THE EQUIPMENT IS NOT INTENDED FOR USE BY PERSONS HAVING IMPAIRED PHYSICAL, SENSORY OR MENTAL CAPABILITIES (CHILDREN INCLUDED), OR BY PERSONS HAVING POOR EXPERIENCE OR KNOWLEDGE, UNLESS THEY ARE ASSISTED BY SOMEBODY IN CHARGE OF THEIR SAFETY OR BY INSTRUCTIONS FOR THE USE OF THE EQUIPMENT. SURVEILLANCE MUST BE EXERCISED ON CHILDREN IN ORDER FOR THEM NOT TO PLAY WITH THE EQUIPMENT.

THE POWER CORDS MUST BE SPREAD OUT, SAFE FROM SHOCKS, FAR FROM LIQUIDS, WATER AND HEAT SOURCES AND THEY MUST BE IN PERFECT CONDITION.

ENSURE THAT THE AVAILABLE MAINS VOLTAGE MEETS THE DETAILS ON THE RATING PLATE OF THE CABINET. THE CABINET MUST BE PROPERLY CONNECTED TO THE EARTHING SYSTEM.

JOBS INVOLVING THE COOLING CIRCUIT OR THE WIRING SYSTEM MAY ONLY BE PERFORMED BY QUALIFIED PERSONNEL. BEFORE ANY SERVICING, ALWAYS DISCONNECT THE PLUG OF THE CABINET FROM THE MAINS OUTLET.

IN ORDER TO REDUCE FLAMMABILITY-RELATED HAZARDS, THIS CABINET MAY ONLY BE INSTALLED BY SUITABLY QUALIFIED PERSONNEL.

Modello - Modèle - Model Modell - Modelo - Modelo	NC5xSyD	GRANBERING INTEGRAL		
Fabbricante - Constructeur - Manufacturer Hersteller - Fabricante - Fabricante	Epta Spa - Unità locale: Via degli Alpini 14 - 32020 Limana (BL) ITALIA Tel. 0437/9681 Telefax 0437/967434	PAGE:	14/36	
		N° DOC.	UM000329	

USES OTHER THAN EXPLICITLY INDICATED IN THIS BOOKLET MUST BE CONSIDERED AS HAZARDOUS. THE MANUFACTURER DISCLAIMS ALL LIABILITY FOR DAMAGE RESULTING FROM IMPROPER, INCORRECT OR UNREASONABLE USE.

1. DESCRIPTION

The display cabinet, is available in two depth, three different lengths and in one height. The low-temperature version of this showcase is meant for the preservation of ice-creams and frozen food (class L). Its main features and dimensions are clearly illustrated in drawings 1, 2, on page 4 and 5. As for its weights, crating included and excluded, see table I on page 6. A wide variety of optional accessories enabling enhanced functions is also available. To this respect, contact the authorised after-sales service only.

2. TRANSPORTATION

The cabinet is contained in a specially crated package that enables transportation by the use of fork-lift trucks. Handle the machine on its own pallet or on a similar platform; use a fork lift truck, either manual or electric, provided that it is adequate for handling such appliances and it has the requisite lifting capacity (see page 6 - fig. 3 and table I). Handling is reserved for the authorised after-sales service.

3. DELIVERY AND STORAGE

Prior to accepting the case from the carrier, check the conditions of the package. If it is showing visible damage, the machine too may have been impaired. In this case, unpack the machine in the presence of the carrier and sign, though with reservation, the delivery bill. The manufacturer assumes no liability for damage caused by transportation or wrong handling during storage. Unpacking is reserved for the authorised after-sales service. Storing temperature must be between -25°C and +55°C, air humidity between 30% and 95%. Keep the cabinet safe from direct sunlight and from the elements.

4. INSTALLATION AND AMBIENT CONDITIONS

The display case must not be installed in premises containing explosive gas substances. It can neither be used in the open nor exposed to the rain.

Before connecting the case make sure that its rating plate data correspond to the features of the existing electrical installation (see page 8 - fig 7 and tab. III). For correct operation, the machine must be placed on a level floor (see page 7 - fig 4), far from sources of heat and/or direct sunlight, doors, windows, fans or ventilation outlets (see page 7 - fig.5). It must also be granted a reasonable free front area for customer service.

The display case must be housed in a room conforming to the ambient requirements mentioned in page 7 - fig. 6 and tab. II.

IMPORTANT: placing fixed panels on the top of the cabinet is advised against, as this part must be accessible for servicing purposes.

The cabinet needs a minimum front clearance of 1,5 mt, which is required to allow use by customers, enable servicing by the personnel and also ensure the air flow required for condenser cooling. The minimum distance between the back of the cabinet and the wall is 60 mm.

5. ELECTRICAL CONNECTION

IMPORTANT: ahead of the case there must be an MULTIPOLAR CUT-OFF SWITCH WITH CONTACTS

Modello - Modèle - Model Modell - Modelo - Modelo	NC5xSyD	GRANBERING INTEGRAL		
Fabbricante - Constructeur - Manufacturer Hersteller - Fabricante - Fabricante	Epta Spa - Unità locale: Via degli Alpini 14 - 32020 Limana (BL) ITALIA Tel. 0437/9681 Telefax 0437/967434	PAGE:	15/36	
		N° DOC.	UM000329	

SPACING AT LEAST 3 MM AND WITH THE ADEQUATE CIRCUIT-BREAKING POWER. (see fig. 19).

The refrigerator must be installed by professionally qualified personnel, in accordance with the instructions provided by the manufacturer and local regulations. Incorrect installation may cause harm to persons, animals and property.

The manufacturer assumes no responsibility for such damage.

Make sure that the system power supply voltage corresponds to the values appearing on the rating plate of the equipment. Consider also that the maximum allowable power voltage variation is +/-6%.

The power cord must be spread out, safe from shocks and far from liquids, water and heat sources, and in perfect condition. (IF THE CORD IS DAMAGED, HAVE IT REPLACED BY SUITABLY QUALIFIED PERSONNEL).

Ensure that the available power voltage matches the values on the rating plate of the equipment. Consider also that the maximum voltage fluctuation allowed is +/-6%.

Before connection, check that the power source impedance is equal to or lower than 0,383 Ohm.

POWER CORD: WHITE/ LIGHTING CORD: BLACK

IMPORTANT: THE EQUIPMENT MUST BE PROPERLY EARTHED. The manufacturer assumes no responsibility for any damage resulting from non-observance of this safety principle. If the cabinet must be installed far from electric power source, make certain that the connection complies with the standards in force.

THE MANUFACTURER DISCLAIMS ALL RESPONSIBILITY FOR ANY PERSONAL INJURY OR PROPERTY DAMAGE ARISING FROM INCORRECT INSTALLATION.

6. TECHNICAL SPECIFICATIONS

The built-in electrical installation is composed of control devices lodged in the upper part of the refrigerated cabinet. The technical details, which are also reported on the rating plate, inside the display case (see fig. 7 on page 8) are shown in table III, page 8.

The sound pressure generated at 1m by the equipment is below 70 dB(A). This refrigerated cabinet generates no harmful vibrations.

WE HEREBY DECLARE THAT THE DISPLAY CASE AT ISSUE COMPLIES WITH D.L. (DECREE LAW) DATED 25/JAN/1992 N° 108 AS EXECUTING EEC DIRECTIVE 89/109 ON MATERIALS AND OBJECTS FIT FOR CONTACT WITH EDIBLES.

WE HEREBY DECLARE THAT THE SHOWCASE AT ISSUE IS ADEQUATE FOR THE PRESERVATION OF FROZEN PRODUCTS IN COMPLIANCE WITH LAW No. 283 DATED 30/APRIL/42 AND SUBSEQUENT AMENDMENTS, AND DECREE LAW OF 29/JAN/81 PUBLISHED IN THE OFFICIAL GAZETTE dated 26/MARCH/81 No. 85.

7. LOADING PRODUCTS

Once the technicians have completed cabinet installation, turn power on. The cabinet will then start its cooling cycle. Allow about two hours before loading products, which must already be at their preservation temperature. THE DISPLAY CASE IS FACTORY-REGULATED FOR THE ANTICIPATED PERFORMANCE.

Modello - Modèle - Model Modell - Modelo - Modelo	NC5xSyD	GRANBERING INTEGRAL		
Fabbricante - Constructeur - Manufacturer Hersteller - Fabricante - Fabricante	Epta Spa - Unità locale: Via degli Alpini 14 - 32020 Limana (BL) ITALIA Tel. 0437/9681 Telefax 0437/967434	PAGE:	16/36	
		N° DOC.	UM000329	

When loading products make certain that:

- they are similar in size and type;
- the shelf load limit (160 kg/m² for shelves) is not exceeded;
- products do not cover the slots that ensure the correct circulation of cool air (see fig. 8, page 10).

IMPORTANT:

The door was designed to stay open WITHOUT ANY MECHANICAL BLOCKING SYSTEM, simply by opening it to a 90° angle. Moreover, the "soft closing" system ensures slow and gentle AUTOMATIC closing in the final part without the need to force the door shut (fig. 15). As a result, IT IS NOT NECESSARY TO PUSH the door open beyond a 90° angle and block it using weights or HOLD it in position when it is already open at a 90° angle (figs. 16-17-18, page 12).

8. USE

IMPORTANT: Before starting the refrigerated cabinet, fill the siphon with water (fig. 15a)

The showcase was designed and manufactured exclusively for the display of ice-creams and frozen food (class L). Its function is preserving food temperature, not lowering it. Therefore, when introduced, THE FOODSTUFFS MUST BE AT THEIR CONSERVATION TEMPERATURE. Do not load foods that have undergone heating. Use padded gloves when handling ice-creams and frozen food.

TENSION ADJUSTMENT OF DOOR CLOSING SPRING

If the tension of the return spring has to be increased, it is necessary to carry out the steps in figure 15, page 11.

Defrost water is collected by a drain tube and conveyed to an evaporation tray located in the base of the cabinet.

Regularly check that defrost water flows off normally.

If it does not, unclog by the use of a blunt flexible probe.

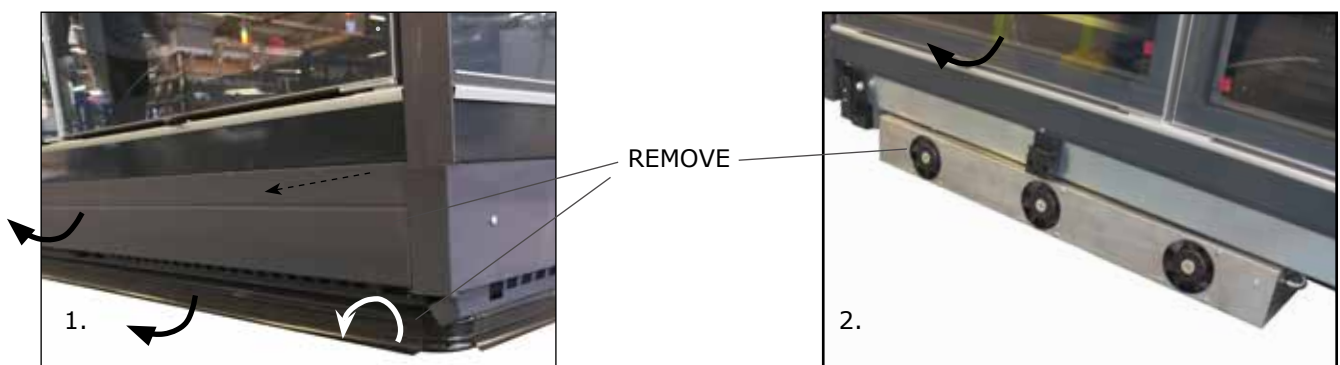

CONTROLS

Top on the right, cabinets are fitted with a switch for the control of product lighting and with a remote thermostat/thermometer for temperature control. The remote thermostat displays the temperature existing inside the case and allows temperature control by the use of the appropriate keys.

WARNING: Adjustment is reserved for the technical personnel.

Modello - Modèle - Model Modell - Modelo - Modelo	NC5xSyD	GRANBERING INTEGRAL		
Fabbricante - Constructeur - Manufacturer Hersteller - Fabricante - Fabricante	Epta Spa - Unità locale: Via degli Alpini 14 - 32020 Limana (BL) ITALIA Tel. 0437/9681 Telefax 0437/967434	PAGE:	17/36	
		N° DOC.	UM000329	

SHELVES: the shelves were designed to bear a maximum load of 160 kg/sq.m. for shelves

9. PRESCRIPTIONS AND RESTRICTIONS

Keeping pharmaceutical products in the display case is strictly forbidden (fig.9).

Do not remove protections or panels when it requires the use of tools. **IN PARTICULAR, DO NOT REMOVE THE ELECTRIC CONTROL BOARD COVER AND THE SCREWS FASTENING SHELF LIGHTING PLUGS.**

Do not expose the display case to atmospheric agents (fig. 13). **DO NOT STEP** on the cabinet bumper rail. **DO NOT STEP** on the top of the cabinet and **DO NOT LAY WEIGHTS** on it (fig. 10).

Do not spill water directly or indirectly on the display case (fig. 12). Do not touch the equipment with damp or wet hands or feet; do not use it while barefoot (fig. 14).

ANY OTHER USE NOT EXPRESSLY MENTIONED IN THIS BOOKLET MUST BE CONSIDERED AS HAZARDOUS. THE MANUFACTURER ASSUMES NO RESPONSIBILITY FOR ANY DAMAGE RESULTING FROM IMPROPER, INCORRECT OR UNREASONABLE USE.

10. ORDINARY MAINTENANCE

ATTENTION! BEFORE STARTING ANY MAINTENANCE OR CLEANING, DISCONNECT THE EQUIPMENT FROM THE ELECTRICAL POWER SUPPLY USING THE MAIN WALL CUT-OFF SWITCH (fig. 19).

IMPORTANT: During maintenance or cleaning operations, be sure that the light in the working area is sufficient and if necessary, use an additional source of light.

DOOR ANTIFOG LINER FILM

Cabinet doors are provided with an antifog liner film that prevents mist from building up in any temperature and humidity condition, even after long immersion in water or frequent cleaning. Being extremely hydrophilic, this lining causes water drops to condense and disperse without turning into mist. However water absorbing, the antifog film does not dissolve in water and consequently does not get stained when soaking wet. The antifog film is not damaged by commercial glass cleaners, stain removers, ammonia, alcohol or benzine and does not undergo discoloring when exposed to the sunlight or heat.

DOORS ARE PROVIDED WITH AN ANTIFOG FILM LAMINATED ONTO THE INTERNAL SIDE OF THE GLASS, AND GUARDED BY A PROTECTIVE LAYER. THE SIDES OF THE PROTECTIVE LAYER ARE SLIGHTLY LIFTED IN ORDER FOR THE LAYER TO BE EASILY REMOVED FOR USE. THE PROTECTIVE LAYER MUST BE REMOVED AFTER THE DOORS HAVE BEEN FITTED ONTO THE CABINET AND ONLY WHEN THE CABINET HAS REACHED OPERATING TEMPERATURE, SO THAT THE ANTIFOG FILM MAY START TO FUNCTION IMMEDIATELY. This is reminded by the label affixed on the protective film: "DO NOT REMOVE THE PROTECTIVE FILM UNTIL THE CABINET HAS REACHED THE OPERATING TEMPERATURE".

Surfaces so treated may be cleaned using common glass cleaner and a sponge, a rag or a paper towel. Do not use detergent containing abrasive, strongly acidic or caustic substances. Unless removed, greasy residue from cigarettes or airborne oil may diminish the film's antifog properties. Greasy residue must be removed using oil stain remover.

IN CASE OF DAMAGE: keep the unit away from flames or ignition sources. Ventilate the premises well for a few minutes. Switch the unit off, pull out the power plug. Inform an

Modello - Modèle - Model Modell - Modelo - Modelo	NC5xSyD	GRANBERING INTEGRAL		
Fabbricante - Constructeur - Manufacturer Hersteller - Fabricante - Fabricante	Epta Spa - Unità locale: Via degli Alpini 14 - 32020 Limana (BL) ITALIA Tel. 0437/9681 Telefax 0437/967434		PAGE:	18/36
			N° DOC.	UM000329

Authorized Service Centre.

CAUTION: the refrigeration system is High Pressure. Do not tamper with the system and contact a qualified, specialized technician before disassembly.

CAUTION: maintenance should be carried out only by qualified personnel. Children should be supervised to ensure they do not play with the unit.

CLEANING THE DISPLAY CASE

1) Every week clean the outer surfaces of the display case with mild soap or detergent in lukewarm water only. Wipe carefully with a soft cloth. Never clean it using inflammable or scouring agents, alcohol, acetone or solvents.

NEVER CLEAN THE DISPLAY CASE BY THE USE OF WATER JETS. Clean glass surfaces using glass-cleaning products exclusively. The use of water is not recommended here, as it may cause scale to build up.

CAUTION! NEVER WASH OR CLEAN THE UPPER PART OF THE DISPLAY CASE WITH WATER OR LIQUIDS

2) Every month clean the inside surfaces following the instructions provided in the preceding item:

3) Clean the condenser at least every 30 days with a hard non-metal brush, removing dust and dirt from between the fins. Condenser fan is not protected. Make sure that the cabinet is switched off before starting cleaning operation. The condenser is on the roof of the cabinet. A soiled condenser cools less, so causing energy wastes and poor performance. Wear heavy-duty gloves when cleaning the condenser (fig. 21-22 on page 13). When taking the cabinet out of service, disconnect the power supply and follow the steps above, but leave the doors open to avoid foul odour.



Condenser fan is not protected. Make sure that the cabinet is switched off before starting cleaning operation

4) Defrost the display case every three months to let the ice that may have formed between the fins melt. Frost may otherwise prevent correct operation. Proceed as follows.

- Disconnect the display case from the electrical power supply by the wall main cut-off switch (fig. 19).
- Empty the appliance, store the contents in cold rooms or refrigerators that are adequate for keeping the requisite preservation temperature.
- Wait until the cold room has reached ambient temperature.
- Clean the inside of the display case thoroughly with mild soap or detergent and lukewarm water. Wipe carefully with a soft cloth.
- After having carefully checked that the display case is completely dry inside, start the appliance again by the wall cut-out switch.
- Allow a couple of hours before loading the products back again.

Attention! Disassemble and assemble very slowly, using heavy-duty gloves. It is advisable to have these cleaning operations carried out by authorized service personnel.

Attention! Disassemble and assemble very slowly, using heavy-duty gloves. It is advisa-

Modello - Modèle - Model Modell - Modelo - Modelo	NC5xSyD	GRANBERING INTEGRAL		
Fabbricante - Constructeur - Manufacturer Hersteller - Fabricante - Fabricante	Epta Spa - Unità locale: Via degli Alpini 14 - 32020 Limana (BL) ITALIA Tel. 0437/9681 Telefax 0437/967434	PAGE:	19/36	
		N° DOC.	UM000329	

ble to have these cleaning operations carried out by authorized service personnel.

ANY MAINTENANCE OPERATION NOT INCLUDED AMONG THE FORMER STEPS MUST BE CARRIED OUT BY THE AUTHORISED AFTER-SALES SERVICE OR BY QUALIFIED PERSONNEL.

LIGHTING: lamps must be replaced by the after-sales service only. Resort to it if need be.

11. EMERGENCY SITUATIONS

1) Should the superstructure glass break, make sure that the doors are disconnected from the power mains.

2) The display case will not start or will not keep on working:

- there may be a general black-out;
- the wall main switch may be off.

If power failure is not due to any of the above causes, call the nearest after-sales service immediately, empty the display case and store the foods in coldrooms or refrigerators that may ensure preservation temperature.

3) The display case will not cool properly:

- make sure that the product load is correct and the air slots are not covered;
- defrost and clean it before starting normal operation (see chapter 10);
- make sure that the case is not exposed to sources of heat or draught;
- check that the display case is perfectly horizontal by the use of a spirit level. Make certain that ambient conditions comply with the requirements of page 7.

Should insufficient cooling persist, resort to the nearest after-sales service.

4) The cabinet operates noisily:

- Make sure that screws and bolts are closed tight;
- Check that the display case is perfectly horizontal by the use of a spirit level.

IN CASE OF A GAS LEAK OR FIRE, do not breathe inside the room that houses the cabinet before having aired it properly. Turn the cabinet off by the main switch ahead (see fig. 19). DO NOT USE WATER BUT ONLY DRY EXTINGUISHERS TO PUT OUT THE FIRE.

12. AFTER-SALES SERVICE

Should it be necessary to resort to technical assistance, contact your sales person immediately. If spare parts are needed, always refer to your after-sales service: insist on the use of original spare parts. Scroll the Italian and European network of branch offices on the back of this manual for addresses and phone numbers.

13. DISMANTLING AND DISPOSAL

For the sake of the environment, please sort the parts and materials composing the display case in accordance with the waste disposal provisions in force in your country, so that they can be properly disposed of or recycled. All its parts cannot be treated as household waste, except for the metal parts, which nevertheless are not considered as special waste in most European countries. THE PARTS COMPOSING THE REFRIGERATING CIRCUIT MUST NOT BE SEVERED OR SEPARATED BUT DELIVERED INTACT TO A CENTRE SPECIALISED IN RECYCLING REFRIGERANT GAS.

Modello - Modèle - Model Modell - Modelo - Modelo	NC5xSyD	GRANBERING INTEGRAL	
Fabbricante - Constructeur - Manufacturer Hersteller - Fabricante - Fabricante	Epta Spa - Unità locale: Via degli Alpini 14 - 32020 Limana (BL) ITALIA Tel. 0437/9681 Telefax 0437/967434	PAGE:	20/36
		N° DOC.	UM000329

DEUTSCH

EINLEITUNG

Die vorliegende Gebrauchsanweisung ist einfach zu lesen und gut verständlich, so daß Sie Ihr SKYLIGHT INTEGRAL - Kühlmöbel von Grund auf kennenlernen können. Lesen Sie die Gebrauchsanweisung sorgfältig durch und bewahren Sie diese beim Kühlmöbel auf. Der Hersteller lehnt jede Verantwortung ab für Schäden an Dingen und Personen, die auf die Nicht-beachtung der in dieser Gebrauchs- und Bedienungsanweisung enthaltenen Anleitungen zurückzuführen sind ab. Jede Person, die das Kühlmöbel betreiben will, muß vor-her diese Gebrauchs- und Bedienungsanweisung lesen.

HINWEISE ZUR SICHERHEIT

ACHTUNG: DIE LÜFTUNGSÖFFNUNGEN DES KÜHLMÖBELGEHÄUSES FREI HALTEN.

ACHTUNG: KEINE ANDEREN ALS DIE VOM HERSTELLER EMPFOHLENEN MECHANISCHEN ODER ANDEREN HILFSMITTEL ZUM BESCHLEUNIGEN DES ABTAUVORGANGS VERWENDEN.

ACHTUNG: KÄLTEMITTELKREISLAUF NICHT BESCHÄDIGEN

KEINE ANDEREN ALS DIE VOM HERSTELLER EMPFOHLENEN ELEKTRISCHEN GERÄTE IN DEN FÜR DIE AUFBEWAHRUNG VON TIEFGEKÜHLTEN LEBENSMITTELN BESTIMMTEN ABTEILUNGEN VERWENDEN.

KEINE EXPLOSIVSTOFFE, WIE UNTER DRUCK STEHENDE BEHÄLTER MIT ENTFLAMMBAREN TREIBMITTELN, IM KÜHLMÖBEL AUFBEWAHREN.

ES DÜRFEN AUF KEINEN FALL ARZNEIMITTEL UND GLASFLASCHEN ODER GLASVERPACKUNGEN IM KÜHLMÖBEL EINGELAGERT WERDEN, DIE ZERBRECHEN UND DAMIT ZU EINER GEFAHRENQUELLE WERDEN KÖNNTEN.

DAS KÜHLMÖBEL NICHT DER WITTERUNG AUSSETZEN.

DAS KÜHLMÖBEL NIEMALS MIT EINEM DIREKTEN ODER INDIREKTEN WASSERSTRAHL AB- ODER BESPRITZEN. DAS KÜHLMÖBEL NICHT MIT NASSEN ODER FEUCHTEN HÄNDEN ODER FÜSSEN BERÜHREN; DAS MÖBEL NICHT BARFUSS BEDIENEN.

DAS MÖBEL IST NICHT DAZU BESTIMMT, VON PERSONEN (KINDER EINGESCHLOSSEN) VERWENDET ZU WERDEN, DEREN KÖRPERLICHE FÄHIGKEITEN, SINNESORGANE ODER GEISTIGEN FÄHIGKEITEN BEEINTRÄCHTIGT SIND ODER DIE KEINE ERFAHRUNG ODER NICHT DAS NÖTIGE WISSEN BESITZEN, ES SEI DENN, DASS SIE VON EINER FÜR IHRE SICHERHEIT VERANTWORTLICHEN PERSON IN BEZUG AUF DAS MÖBEL ÜBERWACHT ODER ANGELEITET WERDEN. KINDER MÜSSEN ÜBERWACHT WERDEN, UM ZU VERHINDERN, DASS SIE MIT DEM MÖBEL SPIELEN.

DIE ANSCHLUSSKABEL MÜSSEN GANZ GLATT VERLEGT WERDEN, FERN VON FLÜSSIGKEITEN ODER WASSER, WOBEI NASSE ODER FEUCHTE STELLEN UND WÄRMEQUELLEN UNBEDINGT ZU VERMEIDEN SIND UND AUCH UNGESCHÜTZTE STELLEN, WO SIE EVENTUELLEN STÖSSEN AUSGESETZT SEIN KÖNNTEN. DIE KABEL DÜRFEN NICHT BESCHÄDIGT SEIN.

ES IST SICHERZUSTELLEN, DASS DIE ZUR VERFÜGUNG STEHENDE VERSORGUNGSSPANNUNG DEN AUF DEM TYPENSCHILD DES MÖBELS ANGEgebenEN WERTEN ENTSPRICHT. DAS KÜHLMÖBEL MUSS GEERDET WERDEN.

Modello - Modèle - Model Modell - Modelo - Modelo	NC5xSyD	GRANBERING INTEGRAL		
Fabbricante - Constructeur - Manufacturer Hersteller - Fabricante - Fabricante	Epta Spa - Unità locale: Via degli Alpini 14 - 32020 Limana (BL) ITALIA Tel. 0437/9681 Telefax 0437/967434	PAGE:	21/36	
		N° DOC.	UM000329	

DIEJENIGEN ARBEITSGÄNGE, DIE DEN KÜHLBETRIEB ODER DIE ELEKTROANLAGE BETREFFEN, DÜRFEN NUR VON FACHKRÄFTEN AUSGEFÜHRT WERDEN UND VOR JEDEM EINGRIFF MUSS DER VERSORGUNGSSTECKER DES MÖBELS AUS DER NETZSTECKDOSE HERAUSGEZOGEN WERDEN.

UM DIE RISIKEN IN VERBINDUNG MIT DER ENTFLAMMBARKEIT ZU VERMINDERN, DARF DIE INSTALLATION DES KÜHLMÖBELS NUR VON ENTSPRECHEND QUALIFIZIERTEN FACHKRÄFTEN AUSGEFÜHRT WERDEN.

JEDER ANDERE GEBRAUCH DES KÜHLMÖBELS, DER IN DIESEM HANDBUCH NICHT AUSDRÜCKLICH ERWÄHNT IST, MUSS ALS GEFÄHRLICH BETRACHTET WERDEN, WOBEI DER HERSTELLER FÜR SOLCHE SCHÄDEN NICHT HAFTET, DIE AUF UNSACHGEMÄSSE, FALSCH E ODER UNVERNÜNFTIGE HANDHABUNG DES KÜHLMÖBELS ZURÜCKZUFÜHREN SIND.

1. BESCHREIBUNG DES KÜHLMÖBELS

Das Kühlmöbel in ist in zwei Tiefe, drei verschiedenen Längen, eine Höhen. Das Kühlmöbel sind in der Ausführung (Klasse L) für die Aufbewahrung und Auslage von Eiskrem. Vorgesehen in den Abbildungen 1, 2, Seite 4 und 5, sind die allgemeinen Eigenschaften und Maße des Kühlmöbels angeführt. Die unterschiedlichen Gewichte des Möbels mit oder ohne Verpackung sind in der Tabelle I, Seite 6 angegeben. Verschiedenes Zubehör (gegen Mehrpreis erhältlich) steht zur Verfügung, um das Kühlmöbel noch funktionstüchtiger zu gestalten. Wenden Sie sich bitte an den bevollmächtigten Kundendienst.

2. TRANSPORT DES KÜHLMÖBELS

Das Kühlmöbel wird in einer Verpackung mit Holzgestell angeliefert und kann mit einem Gabelstapler gehandhabt werden. Für den Transport des Kühlmöbels ist das dafür vorgesehene Gestell oder ein geeigneter Ersatz zu verwenden. Einen für den Transport des Kühlmöbels geeigneten Handhubkarren oder Elektrohubkarren mit der nötigen Hubleistung verwenden (siehe Seite 6 - Abb. 3 und Tabelle I). Jeglicher Transport oder Standortwechsel des Kühlmöbels ist von einem autorisierten Kundendienst durchzuführen.

3. ÜBERNAHME UND LAGERUNG

Vor Übernahme des Kühlmöbels vom Spediteur ist zu überprüfen, ob die Verpackung unversehrt ist. Falls die Verpackung außen beschädigt sein sollte, kann auch das Möbel eventuell Schaden genommen haben. Packen Sie in diesem Fall das Kühlmöbel im Beisein des Fahrers aus und unterschreiben Sie den Lieferschein mit Vorbehalt. Auf Transport oder falsche Lagerung zurückzuführende Schäden können nicht dem Hersteller zur Last gelegt werden.

Überlassen Sie das Auspacken dem bevollmächtigten Kundendienst.

Die Temperatur im Lagerraum muß zwischen -25°C und + 55°C liegen und die Luftfeuchtigkeit zwischen 30 und 95%. Das Kühlmöbel darf nicht der Sonne bzw. Witterung ausgesetzt werden.

4. INSTALLATION UND RAUMVERHÄLTNISSE

Das Kühlmöbel darf nicht in Räumen aufgestellt werden, in denen Substanzen aufbewahrt werden, die explodieren können. Das Möbel darf nicht im Freien verwendet oder der Witterung ausgesetzt werden.

Vor Anschluß des Kühlmöbels ist zu überprüfen, ob die Angaben auf dem Geräteschild mit den Werten der zur Verfügung stehenden Stromleitung übereinstimmen (siehe Seite 8 - Abb. 7 und Tabelle III). Um einen einwandfreien Möbelbetrieb zu gewährleisten, ist das Kühlmöbel auf einen ebenen Fußboden aufzustellen (siehe Seite 7 - Abb. 4), wobei unbedingt zu vermeiden ist, es in der Nähe von Hitzequellen, Türen, Fenstern, Ventilatoren und Lüftungsöffnungen aufzustellen oder einer di-

Modello - Modèle - Model Modell - Modelo - Modelo	NC5xSyD	GRANBERING INTEGRAL		
Fabbricante - Constructeur - Manufacturer Hersteller - Fabricante - Fabricante	Epta Spa - Unità locale: Via degli Alpini 14 - 32020 Limana (BL) ITALIA Tel. 0437/9681 Telefax 0437/967434	PAGE:	22/36	
		N° DOC.	UM000329	

rekten Sonneneinstrahlung auszusetzen (siehe Seite 7 - Abb. 5).

Weiterhin ist sicherzustellen, daß dem Kunden frontseitig genügend Platz zu Verfügung steht, um sich bequem Bedienen zu können.

Die Möbel sind entsprechend ISO 23953 für eine maximale Umgebungstemperatur und relative Luftfeuchtigkeit entsprechend der Tabelle II und Abb. 6 Seite 7 ausgelegt.

WICHTIG: Keine fest installierten Verkleidungen oben am Möbel vorsehen, da die Oberseite des Möbels für Wartungsarbeiten frei zugänglich bleiben muß.

An der Frontseite braucht das Möbel mindestens 1,5 m Platz, damit sich die Kundschaft bedienen kann und für Eingriffe des Kundendiensts und damit das notwendige Luftvolumen für die Verflüssigerkühlungsgarantiert ist. Zwischen Wand und Möbelrückseite muss mindestens ein Abstand von 60 mm eingehalten werden Die.

5. ELEKTROANSCHLUSS

WICHTIG: VOR DEM KÜHLMÖBEL IST UNBEDINGT EIN AUF DIE HÖCHSTE LEISTUNGS-AUFNAHME AUSGELEGTER SICHERUNGS-AUTOMAT ANZUBRINGEN siehe Abb.19).

Das Kühlmöbel muß von Fachkräften gemäß den Angaben des Herstellers installiert werden und dabei den örtlich geltenden Vorschriften für elektrische Anlagen entsprechen. Eine falsche Installation kann Schäden an Personen, Tieren und Dingen verursachen, für die der Hersteller auf keinen Fall zur Rechenschaft gezogen werden kann. Vergewissern Sie sich, daß die Versorgungsspannung mit den Angaben auf dem Geräteschild übereinstimmt, wobei zu beachten ist, daß die Netzspannung höchstens um $\pm 6\%$ von ihrem Nennwert abweichen darf.

Die Anschlusskabel müssen ganz glatt verlegt werden, fern von Flüssigkeiten oder Wasser, wobei nasse oder feuchte Stellen und Wärmequellen unbedingt zu vermeiden sind und auch ungeschützte Stellen, wo sie eventuellen Stößen ausgesetzt sein könnten. Die Kabel dürfen nicht beschädigt sein.

Vergewissern Sie sich, dass die Versorgungsspannung mit den Angaben auf dem Geräteschild übereinstimmt, wobei zu beachten ist, dass die Netzspannung höchstens um $\pm 6\%$ von ihrem Nennwert abweichen darf.

Vor dem Anschluss prüfen, dass die Impedanz der elektrischen Stromversorgungsquelle dasselbe oder ein niedrigeres Modul als 0,383 Ohm benutzt.

NETZKABEL: WEIß / LICHTKABEL: SCHWARZ

WICHTIG: DAS KÜHLMÖBEL MUSS GEERDET WERDEN. Der Hersteller lehnt bei Nichtbeachtung dieser Unfallverhütungsvorschrift jegliche Haftung ab. Falls das Kühlmöbel in einer gewissen Entfernung von der Netzsteckdose installiert werden soll, müssen Sie sich vergewissern, daß der Elektroanschluß gemäß den geltenden Vorschriften ausgeführt wird.

DER HERSTELLER KANN NICHT FÜR SCHÄDEN AN PERSONEN ODER DINGEN VERANTWORTLICH GEMACHT WERDEN, DIE AUF EINE FALSCH E INSTALLATION ZURÜCKZUFÜHREN SIND.

6. TECHNISCHE EIGENSCHAFTEN

Elektrische Anlage: die im Kühlmöbel eingebauten Schaltelemente der elektrischen Anlage befinden sich im oberen Bottichbereich. Die in der Tabelle III, Seite 8 enthaltenen technischen Daten, sind ebenfalls auf dem Geräteschild angegeben, das sich an der Innenseite des Möbelbottichs befindet (siehe Abb.7, Seite 8).

Modello - Modèle - Model Modell - Modelo - Modelo	NC5xSyD	GRANBERING INTEGRAL		
Fabbricante - Constructeur - Manufacturer Hersteller - Fabricante - Fabricante	Epta Spa - Unità locale: Via degli Alpini 14 - 32020 Limana (BL) ITALIA Tel. 0437/9681 Telefax 0437/967434	PAGE:	23/36	
		N° DOC.	UM000329	

Schalldruckpegel, der vom Gerät bei 1 m Abstand ausgeht.

HIERMIT WIRD BESTÄTIGT, DASS DAS KÜHLMÖBEL DER GESETZESBESTIMMUNG 25/01/1992 Nr. 108 IN DURCHFÜHRUNG DER EG-RICHTLINIE 89/109 BEZÜGLICH MATERIALIEN UND DINGEN, DIE MIT LEBENSMITTELN IN BERÜHRUNG KOMMEN, ENTSPRICHT.

HIERMIT WIRD BESTÄTIGT, DASS DAS KÜHLMÖBEL DER GESETZESBESTIMMUNG 30/04/42 NR. 283 UND DESSEN ÄNDERUNGEN UND IN DURCHFÜHRUNG DER D.M. 29/01/01 G.U. VOM 26/03/81 NR. 85 BEZÜGLICH DER AUFBEWAHRUNG VON TIEFKÜHLKOST, ENTSPRICHT.

7. INBETRIEBNAHME UND BESCHICKUNG DES KÜHLMÖBELS

Sobald die Servicetechniker die Installation des Kühlmöbels beendet haben, schalten Sie es ein. Nun beginnt das Kühlverfahren. Nach ungefähr 2 Stunden kann das Kühlmöbel mit Lebensmitteln beschickt werden, die schon die geforderte Lagertemperatur besitzen. DAS KÜHLMÖBEL WIRD WERKSEITIG FÜR DEN VORGESEHENEN BETRIEB EINGESTELLT.

Beim Beschicken des Möbels mit Lebensmitteln ist unbedingt darauf zu achten daß:

- die im Möbel befindlichen Lebensmittel gleiche Packungsgröße und Qualität besitzen;
- die Beschickungsgrenze von **160 Kg/m² für die Auslagenfächer**
- die Lüftungsschlitze, welche den Kaltluftstrom gewährleisten, nicht verdeckt werden (siehe Abb. 8 Seite 10).

WICHTIG: Die Tür ist so entwickelt worden, dass sie OHNE IRGEND EIN MECHANISCHES FESTSTELLSYSTEM offen bleibt, wenn man sie einfach bis auf einen Öffnungswinkel von 90° begleitet. Außerdem wird mit dem System „Soft Closing“ das abgebremste und vorsichtige AUTOMATISCHE zum Ende Teil, ohne dass an der Tür gezogen werden muss (fig. 15).

Daher IST ES NICHT NÖTIG, die Tür auf Winkel von über 90° zu öffnen oder sie in dieser Stellung mit irgendeinem Gewicht zu blockieren bzw. sich an die schon geöffnete Tür ZU LEHNEN (fig. 16,17,18).

8. GEBRAUCHSANWEISUNG

WICHTIG: Bevor Sie den Kühlschrank in Betrieb nehmen, füllen Sie die Siphons mit Wasser (Abb. 15a)

Das Kühlmöbel wurde so geplant und hergestellt, daß es für die Aufbewahrung und Auslage von Eiskrem und Tiefkühl-kost in der Ausführung mit Temperaturen im Minusbereich (Klasse L). Das Möbel behält die Temperatur der Lebensmittel bei, kann sie aber nicht weiter senken. Deshalb darf das Möbel nur mit solchen Lebensmitteln beschickt werden, DIE SCHON DIE GEFORDERTE LAGERTEMPERATUR BESITZEN. Deshalb dürfen Lebensmittel, die sich erwärmt haben, nicht im Möbel gelagert werden. Verwenden Sie gefütterte Handschuhe bei der Handhabung gefrorener Lebensmittel.

NACHSPANNEN DER TÜRRÜCKZUGSFEDER

Falls die Spannung der Rückzugsfeder erhöht werden soll, ist folgendermaßen vorzugehen (siehe Abb.15, Seite 11).

Das Abtauwasser wird über ein Abflußrohr in eine im unteren Möbelbereich befindliche Verdunstungsschale abgeführt. Vergewissern Sie sich regelmäßig, daß das Abtauwasser problemlos abgeführt wird. Sollte dies nicht der Fall sein, ist das Abflußrohr mit einer biegsamen Sonde zu reinigen.

Modello - Modèle - Model Modell - Modelo - Modelo	NC5xSyD	GRANBERING INTEGRAL	
Fabbricante - Constructeur - Manufacturer Hersteller - Fabricante - Fabricante	Epta Spa - Unità locale: Via degli Alpini 14 - 32020 Limana (BL) ITALIA Tel. 0437/9681 Telefax 0437/967434	PAGE:	24/36
		N° DOC.	UM000329

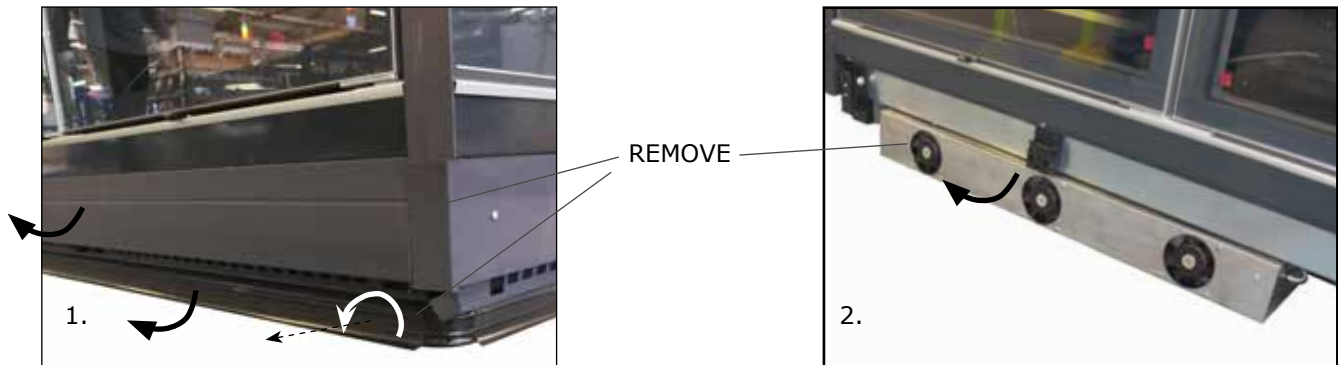

BEDIENUNGSELEMENTE

Die Kühlmöbel sind auf rechts serienmäßig mit einem Lichtschalter (**siehe Abb.11, Seite 10**) für die Beleuchtung der Waren und einem Fernthermometer/Fernthermostat für die Kontrolle der Betriebstemperatur ausgerüstet. Der Fernthermostat zeigt die Betriebstemperatur im Kühlmöbel an und ermöglicht deren Kontrolle anhand der geeigneten Drucktasten.

ACHTUNG: Diese Regulierungen sind ausschließlich dem Fachpersonal des Kundendienstes vorbehalten.

AUSLAGENFÄCHER: Die Fächer sind so ausgelegt, daß sie ein Gewicht von höchstens 160 Kg/m² für die Auslagenfächer

9. VORSCHRIFTEN UND VERBOTE

ES DÜRFEN AUF KEINEN FALL ARZNEIMITTEL IM KÜHLMÖBEL EINGELAGERT WERDEN (Abb.9)

Schutzabdeckungen und Verkleidungen, die nur mit Hilfe eines Werkzeuges abmontiert werden können, dürfen nicht entfernt werden. INSBESONDERE DÜRFEN AUF KEINEN FALL DIE ABDECKUNG DER ELEKTRISCHEN SCHALTТАFEL UND DIE BEFESTIGUNGSSCHRAUBEN FÜR DIE STECKDOSEN DER AUSLAGENBELEUCHTUNG ENTFERNT WERDEN.

Das Kühlmöbel NICHT der Witterung aussetzen (Abb.13). Das Kühlmöbel DARF NICHT als ABLAGE verwendet werden. NICHT auf das Kühlmöbel oder auf die Wagenstoßleiste STEIGEN (Abb. 10)

Das Kühlmöbel niemals mit Wasserstrahl ab- oder bespritzen (Abb. 12). Das Kühlmöbel nicht mit nassen oder feuchten Händen oder Füßen berühren; das Möbel nicht barfuß bedienen (Abb. 14).

JEDER ANDERE GEBRAUCH DES KÜHLMÖBELS, DER IN DIESEM HANDBUCH NICHT AUSDRÜCKLICH ERWÄHNT IST, MUSS ALS GEFÄHRLICH BETRACHTET WERDEN, WOBEI DER HERSTELLER FÜR SOLCHE SCHÄDEN NICHT HAFTET, DIE AUF UNSACHGEMASSE, FALSCH E ODER UNVERNÜNFTIGE HANDHABUNG DES KÜHLMÖBELS ZURÜCKZUFÜHREN SIND.

10. NORMALE WARTUNG

ACHTUNG! VOR BEGINN DER REINIGUNGS- UND WARTUNGSARBEITEN IST UNBEDINGT DIE ELEKTRISCHE STROMVERSORGUNG AM SICHERUNGSAUTOMAT VOR DEM KÜHLMÖBEL ZU UNTERBRECHEN (Abb.19).

WICHTIG: Vergewissern Sie sich, daß die Arbeitsstelle während der Reinigung oder Wartung ausreichend beleuchtet ist.

Modello - Modèle - Model Modell - Modelo - Modelo	NC5xSyD	GRANBERING INTEGRAL		
Fabbricante - Constructeur - Manufacturer Hersteller - Fabricante - Fabricante	Epta Spa - Unità locale: Via degli Alpini 14 - 32020 Limana (BL) ITALIA Tel. 0437/9681 Telefax 0437/967434	PAGE:	25/36	
		N° DOC.	UM000329	

ANTISCHWITZ-SCHICHT AUF DEN TÜREN

Die Türen des Kühlmöbels sind mit einer Antischwitz-Schicht versehen, die verhindert, dass sich die Glasscheiben beschlagen, egal welche Temperatur- oder Feuchtigkeitsverhältnisse vorhanden sind, selbst nach längerem Eintauchen in Wasser oder bei häufigem Reinigen. Die Schicht reagiert äußerst wasseraufsaugend und bildet Wassertröpfchen, die sich ausbreiten und nicht in Dampf verwandeln, der die Scheiben beschlägt. Obwohl die Schicht Wasser aufnimmt, löst sie sich nicht in Wasser auf und wird bei Nässe nicht fleckig. Sie bleibt bei Verwendung handelsüblicher Glasreiniger, Fleckenreiniger, Ammoniak, Alkohol und Benzin unbeschädigt und sie verfärbt sich bei Einwirkung von Sonnenlicht oder Hitze nicht.

DIE TÜREN DES KÜHLMÖBELS SIND MIT EINER AUF DER INNENSEITE DER GLASSCHEIBEN AUFLAMINIERTEN ANTIFOG-SCHICHT VERSEHEN, DIE IHRERSEITS WIEDERUM MIT EINER FOLIE GESCHÜTZT IST. DIESE FOLIE STEHT AN DEN KANTEN TEILWEISE AB, DAMIT SIE NACH INBETRIEBNAHME DES MÖBELS PROBLEMLOS ENTFERNT WERDEN KANN. DIE SCHUTZFOLIE DARF ERST DANN ENTFERNT WERDEN, NACHDEM DIE TÜREN AM MÖBEL ANGEBRACHT WORDEN SIND UND DAS MÖBEL DIE BETRIEBSTEMPERATUR ERREICHT HAT. NUR DANN KANN DIE ANTIFOG-SCHICHT SOFORT WIRKSAM WERDEN. Aus diesem Grund befindet sich auf dem Schutzfilm folgender, wichtiger Hinweis: "DO NOT REMOVE THE PROTECTIVE FILM UNTIL THE CABINET HAS REACHED THE OPERATING TEMPERATURE".

Die beschichteten Glasflächen können mit handelsüblichen Glasreinigern und einem Schwamm, Lappen oder Papiertuch geputzt werden. Es dürfen keine Reinigungsmittel verwendet werden, die scheuernde, stark säurehaltige oder kaustische Stoffe enthalten. Schmierige Rückstände von Zigarettenrauch oder in der Raumluft enthaltenen Ölen, die sich eventuell auf der Schicht abgelagert haben und nicht entfernt werden, können die Wirkung der Antischwitz-Schicht verringern. Diese Rückstände sind mit speziellen Ölfleckenmitteln zu beseitigen.

IM FALLE VON BESCHÄDIGUNGEN: Das Gerät von offenem Feuer oder Zündquellen fern halten. Den Raum einige Minuten lang gut lüften. Das Gerät ausschalten und den Stecker abziehen. Informieren Sie dann bitte den autorisierten Kundendienst.

ACHTUNG: Das Kältesystem arbeitet mit Hochdruck. Keine Arbeiten am System vornehmen. Vor Abbau desselben einen Fachtechniker hinzuziehen.

ACHTUNG: Die Wartung darf nur von Fachpersonal durchgeführt werden.

Kinder müssen beaufsichtigt werden, damit sie nicht mit dem Gerät spielen.

REINIGUNG DES KÜHLMÖBELS

1) Die Außenseiten des Kühlmöbels einmal wöchentlich unter Verwendung von neutraler Seife oder in Wasser verdünntem Haushaltsreinigungsmittel und lauwarmem Wasser vorsichtig säubern. Danach mit einem weichen Tuch gut trockenreiben. Auf keinen Fall Scheuermittel oder feuergefährliche Erzeugnisse, wie Verdüner oder Lösungsmittel für die Reinigung verwenden. **DAS MÖBEL NIEMALS MIT WASSER ABSPRITZ.** Für die Reinigung der Glasflächen ausschließlich spezielle, für Glas geeignete Reinigungsmittel verwenden. Wir empfehlen, kein Wasser zu verwenden, da sich Kalk auf den Scheiben ablagern kann.

ACHTUNG! MÖBEL OBEN NICHT MIT WASSER ODER ANDEREN FLÜSSIGKEITEN REINIGEN ODER WASCHEN.

2) Die Innenflächen des Möbels einmal monatlich reinigen, indem Sie die Arbeitsschritte unter Punkt 1) befolgen.

3) Alle 30 Tage ist der Verflüssiger zu reinigen, wobei mit einer harten Bürste (aber nicht aus Metall) eventuell vorhandener Staub, Schmutz und Spinnweben zwischen den Lamellen zu entfernen sind. Der Verflüssiger befindet sich auf der Decke des Möbels. (siehe Abb. 21, 22 Seite 13).

Modello - Modèle - Model Modell - Modelo - Modelo	NC5xSyD	GRANBERING INTEGRAL	
Fabbricante - Constructeur - Manufacturer Hersteller - Fabricante - Fabricante	Epta Spa - Unità locale: Via degli Alpini 14 - 32020 Limana (BL) ITALIA Tel. 0437/9681 Telefax 0437/967434		PAGE: 26/36
			N° DOC. UM000329

Schmutzige Verflüssiger kühlen weniger, wobei das Kühlmöbel schlecht funktioniert und unnötig viel Strom verbraucht. Benutzen Sie bitte Arbeitshandschuhe.



Der Kondensatorlüfter ist nicht geschützt. Stellen Sie sicher, dass das Kühlmöbel ausgeschaltet ist, bevor Sie mit dem Reinigungsvorgang beginnen.

4) **Alle 3 Monate sollte das Kühlmöbel abgetaut werden**, um die Eisschicht auftauen zu lassen, die sich eventuell an den Verdampferlamellen gebildet hat und die einen einwandfreien Betrieb des Kühlmöbels beeinträchtigen könnte.

Gehen Sie dabei folgendermaßen vor:

- Schalten Sie die Stromversorgung am Hauptschalter vor dem Kühlmöbel aus (Abb.19).
- Räumen Sie das Kühlmöbel ganz aus und lagern Sie alle Produkte so lange bei geeigneter Temperatur in einer (Tief-) Kühltruhe oder einem (Tief-) Kühlraum.
- Warten Sie, bis das Kühlmöbel die Raumtemperatur erreicht hat.
- Waschen Sie die Innenflächen des Bottichs sorgfältig mit lauwarmem Wasser und neutraler Seife ab, und wischen Sie sie danach mit einem weichen Tuch gut trocken.
- Warten Sie, bis die Innenflächen des Bottichs vollständig trocken sind, bevor Sie das Möbel wieder einschalten.
- Nach etwa 2 Stunden kann das Kühlmöbel wieder mit Produkten beschickt werden.

VORSICHT: Den Aus- und Einbau vorsichtig und langsam ausführen und dabei Arbeitshandschuhe tragen. Es wird empfohlen, diese Reinigungsarbeiten vom zugelassenen technischen Kundendienst durchführen zu lassen.

WARTUNGSARBEITEN, DIE IM VORLIEGENDEN HANDBUCH NICHT ERWÄHNT SIND, SIND VOM BEVOLLMÄCHTIGTEN KUNDENDIENST ODER VON QUALIFIZIERTEM PERSONAL DURCHZUFÜHREN.

BELEUCHTUNG: Mit dem Auswechseln der Lampen ist der technische Kundendienst zu beauftragen, an den Sie sich bitte im gegebenen Fall wenden sollen.

11. HINWEISE FÜR DAS VORGEHEN BEI BETRIEBSSTÖRUNGEN

1) **Bei Zerschneiden der Glasscheibe des Aufsatzes ist sicherzustellen, dass die Stromzufuhr zu den Türen unterbrochen wird.**

2) **Das Kühlmöbel schaltet sich nicht ein oder schaltet sich aus:**

- Überprüfen Sie, ob die Stromversorgung unterbrochen ist;
- Überprüfen Sie, ob der Sicherungsautomat vor dem Möbel eingeschaltet ist.

Liegt die Störung nicht an einem der oben erwähnten Gründe, ist sofort der nächstgelegene Kundendienst zu verständigen. Das Kühlmöbel muß unbedingt ganz ausgeräumt werden und die Lebensmittel in geeigneten (Tief-) Kühltruhen oder (Tief-) Kühlräumen zwischengelagert werden, um Schäden durch Antauen zu vermeiden.

3) **Das Kühlmöbel kühlt nicht genügend:**

- Stellen Sie sicher, daß das Möbel korrekt beschickt wurde und die Lüfteingänge nicht bedeckt sind.
- abzutauen und zu säubern, um danach einen einwandfreien Betrieb wieder aufnehmen zu können

Modello - Modèle - Model Modell - Modelo - Modelo	NC5xSyD	GRANBERING INTEGRAL		
Fabbricante - Constructeur - Manufacturer Hersteller - Fabricante - Fabricante	Epta Spa - Unità locale: Via degli Alpini 14 - 32020 Limana (BL) ITALIA Tel. 0437/9681 Telefax 0437/967434	PAGE:	27/36	
		N° DOC.	UM000329	

(siehe Abschnitt 10).

- Stellen Sie sicher, daß das Möbel nicht einer ungewohnten Hitzequelle oder einem Luftzug ausgesetzt ist.
- Überprüfen Sie anhand einer Wasserwaage die Waagrechtstellung des Kühlmöbels und stellen Sie sicher, daß die Raumverhältnisse denen in der Abbildung 12, Seite 11, entsprechen.

Bei anhaltender Störung ist der nächstgelegene Kundendienst zu verständigen.

4) Das Kühlmöbel ist ungewöhnlich laut:

- Überprüfen Sie, ob alle Schrauben und Muttern gut festgezogen sind.
- Überprüfen Sie mit einer Wasserwaage, ob das Kühlmöbel ganz waagrecht steht.

BEI GASAUSSTRÖMUNG ODER FEUER darf man den Raum erst dann betreten, wenn er gelüftet wurde. Die Stromzufuhr durch das Bedienen des Hauptschalters vor dem Möbel ausschalten (Abb. 19). KEIN WASSER ZUM FEUERLÖSCHEN, SONDERN SPEZIELLE FEUERLÖSCHER MIT TROCKENMITTELN.

12. ABBAU UND BESEITIGUNG DES KÜHLMÖBELS

Die verschiedenen Materialien gemäß den in ihrem Land geltenden Umweltschutzgesetzen getrennt entsorgen. Das Kühlmöbel kann in seine Einzelteile zerlegt und nach Materialien getrennt entsorgt oder rückgewonnen "recycled" werden. Die einzelnen Kühlmöbelteile sind nicht als normaler Abfall zu betrachten, wovon nur die Teile aus Metall eine Ausnahme bilden, da in den meisten europäischen Ländern Metall nicht als Sondermüll gilt.

DER KÜHLKREISLAUF DARF NICHT IN SEINE EINZELTEILE ZERLEGT UND/ODER BESCHÄDIGT WERDEN, SONDERN IST KOMPLETT UND UNBESCHÄDIGT ZU SPEZIELLEN SAMMELSTELLEN ZU BRINGEN, DIE FÜR DIE RÜCKGEWINNUNG VON KÜHLMITTELN ZUSTÄNDIG SIND.

Modello - Modèle - Model Modell - Modelo - Modelo	NC5xSyD	GRANBERING INTEGRAL	
Fabbricante - Constructeur - Manufacturer Hersteller - Fabricante - Fabricante	Epta Spa - Unità locale: Via degli Alpini 14 - 32020 Limana (BL) ITALIA Tel. 0437/9681 Telefax 0437/967434	PAGE:	28/36
		N° DOC.	UM000329

FRANÇAIS

INTRODUCTION

Ce manuel a été rédigé de manière simple et rationnelle, afin de permettre au lecteur de se familiariser avec le meuble SKYLIGHT INTEGRAL. Veuillez le lire attentivement et le conserver avec le meuble. Le constructeur décline toute responsabilité pour tout préjudice corporel ou matériel dû à un manque de respect des instructions contenues dans ce manuel. Toute personne qui utilise ce meuble doit préalablement avoir lu ce manuel.

AVERTISSEMENTS DE SÉCURITÉ

ATTENTION: S'ASSURER QUE LES FENTES DE VENTILATION DU MEUBLE NE SONT PAS BOUCHÉES.

ATTENTION: NE PAS UTILISER D'OUTILS OU DE MOYENS AUTRES QUE CEUX RECOMMANDÉS PAR LE FABRICANT POUR ACCÉLÉRER LE DÉGIVRAGE.

ATTENTION: NE PAS ENDOMMAGER LE CIRCUIT REFRIGÉRANT

NE PAS UTILISER D'APPAREILS ÉLECTRIQUES À L'INTÉRIEUR DU COMPARTIMENT DE STOCKAGE DES PRODUITS CONGELÉS, À MOINS QUE CELA N'AIT ÉTÉ SPÉCIFIQUEMENT INDIQUÉ PAR LE FABRICANT.

NE PAS STOCKER DE SUBSTANCES EXPLOSIVES, TELLES QUE DES BOMBES AÉROSOL CONTENANT DU GAZ PROPULSEUR INFLAMMABLE, DANS LE MEUBLE RÉFRIGÉRÉ.

IL EST IMPÉRATIVEMENT INTERDIT DE CONSERVER DES PRODUITS PHARMACEUTIQUES, DES BOUTEILLES EN VERRE OU DES FIOLES À L'INTÉRIEUR DU MEUBLE, CAR CEUX-CI POURRAIENT SE CASSER ET REPRÉSENTER UN RISQUE POUR LA SÉCURITÉ.

NE PAS EXPOSER LE MEUBLE AUX AGENTS ATMOSPHÉRIQUES.

NE PAS UTILISER DE JETS D'EAU DIRECTS OU INDIRECTS SUR LE MEUBLE. NE PAS TOUCHER L'APPAREIL AVEC LES MAINS OU LES PIEDS MOUILLÉS OU HUMIDES. NE PAS L'UTILISER PIEDS NUS.

CET APPAREIL N'EST PAS DESTINÉ À ÊTRE UTILISÉ PAR DES PERSONNES (ENFANTS COMPRIS) DONT LES CAPACITÉS PHYSIQUES, SENSORIELLES OU MENTALES SONT RÉDUITES, OU PAR DES PERSONNES QUI MANQUENT D'EXPÉRIENCE OU DE CONNAISSANCES À MOINS QUE CELLES-CI NE SOIENT ASSISTÉES PAR UNE PERSONNE RESPONSABLE DE LEUR SÉCURITÉ OU QU'ELLES AIENT ÉTÉ INSTRUITES SUR L'UTILISATION DE CET APPAREIL. SURVEILLEZ LES ENFANTS, NE LES LAISSEZ PAS JOUER AVEC CET APPAREIL.

LES CÂBLES D'ALIMENTATION DOIVENT ÊTRE BIEN TENDUS. VEILLEZ À CE QU'ILS SOIENT À L'ABRI DE TOUT CHOC, LOIN DES LIQUIDES, DE L'EAU ET DE TOUTE SOURCE DE CHALEUR. ASSUREZ-VOUS QU'ILS SONT EN PARFAIT ÉTAT.

S'ASSURER QUE LA TENSION D'ALIMENTATION EST CONFORME AUX CARACTÉRISTIQUES INDIQUÉES SUR LA PLAQUE SIGNALÉTIQUE DU MEUBLE. LE MEUBLE DOIT IMPÉRATIVEMENT ÊTRE RELIÉ À LA TERRE.

LES TRAVAUX SUR LE CIRCUIT DE REFROIDISSEMENT OU LE SYSTÈME ÉLECTRIQUE DOIVENT ÊTRE EXCLUSIVEMENT EFFECTUÉS PAR DES TECHNICIENS QUALIFIÉS. AVANT TOUTE INTERVENTION, N'OUBLIEZ PAS DE TOUJOURS DÉBRANCHER LA FICHE DE L'ALIMENTATION DU SECTEUR.

Modello - Modèle - Model Modell - Modelo - Modelo	NC5xSyD	GRANBERING INTEGRAL		
Fabbricante - Constructeur - Manufacturer Hersteller - Fabricante - Fabricante	Epta Spa - Unità locale: Via degli Alpini 14 - 32020 Limana (BL) ITALIA Tel. 0437/9681 Telefax 0437/967434	PAGE:	29/36	
		N° DOC.	UM000329	

AFIN DE RÉDUIRE LES RISQUES D'INFLAMMABILITÉ, L'INSTALLATION DE CE MEUBLE DOIT EXCLUSIVEMENT ÊTRE EFFECTUÉE PAR DES TECHNICIENS SPÉCIALISÉS.

TOUT AUTRE USAGE NON EXPLICITEMENT INDIQUÉ DANS CE MANUEL DOIT ÊTRE CONSIDÉRÉ DANGEREUX. LE FABRICANT DÉCLINE TOUTE RESPONSABILITÉ POUR TOUT DOMMAGE DÛ À UNE UTILISATION IMPROPRE, ERRONÉE OU NON RAISONNABLE.

1. DESCRIPTION

Le meuble est disponible en deux profondeurs, trois largeurs et une hauteur. La version basse température de cette vitrine est destinée à la conservation des glaces et des aliments surgelés (classe L). Ses caractéristiques et ses dimensions sont illustrées clairement dans les croquis 1 et 2 des pages 4 et 5. En ce qui concerne les poids, avec ou sans caisse, voir le tableau I page 6. Une grande variété d'accessoires en option permettant des fonctions améliorées est également disponible. À cet égard, contacter exclusivement les services après-vente agréés.

2. TRANSPORT

Le meuble est contenu dans une caisse spécialement conçue pour permettre son déplacement par chariot élévateur. Manier le meuble sur sa palette ou sur une plateforme similaire. Utiliser un chariot élévateur, manuel ou électrique, en vous assurant qu'il est adapté à ce type d'utilisation et qu'il possède les capacités de levage requises (voir page 6 - fig. 3 et table I). Seuls les services après-vente agréés sont autorisés à effectuer cette manipulation.

3. LIVRAISON ET STOCKAGE

Avant de confirmer la réception du meuble au transporteur, contrôlez l'état de l'emballage. S'il présente des dommages évidents, il est possible que le meuble aussi soit endommagé. Dans ce cas, déballez le meuble en présence du transporteur et signez le document de livraison en émettant des réserves. Le fabricant décline toute responsabilité pour les dommages dus au transport ou à une manipulation erronée durant le stockage. Les opérations de déballage doivent être effectuées par les personnels du service après-vente agréé. La température de stockage doit être comprise entre -25°C et +55°C, l'humidité de l'air entre 30% et 95%. Le meuble doit être installé à l'abri du soleil et des intempéries.

4. INSTALLATION ET CONDITIONS AMBIANTES

Ne pas installer le meuble dans des locaux contenant des substances ou des gaz explosifs. En outre, veiller de ne pas installer le meuble à l'extérieur ou de l'exposer aux intempéries.

Avant de brancher le meuble, assurez-vous que ses caractéristiques de plaque correspondent à celles du secteur auquel le meuble sera branché (voir page 8 - fig. 7 et tab. III). Pour un fonctionnement correct, le meuble doit être mis en place sur sol plat (voir page 7 - fig. 4), loin de toute source de chaleur et/ou des rayons directs du soleil, de portes, de fenêtres, de ventilateurs ou de fentes de ventilation (voir page 7 - fig.5). Veiller également à ce qu'il y ait un espace frontal raisonnable pour permettre son utilisation par le service client.

Veiller à ce que les caractéristiques du local où le meuble sera installé respectent les exigences mentionnées à la page 7 - fig. 6 et tab. II.

IMPORTANT : il est déconseillé de placer des panneaux fixes sur le dessus du meuble, car cette partie doit demeurer accessible pour les opérations d'entretien.

Modello - Modèle - Model Modell - Modelo - Modelo	NC5xSyD	GRANBERING INTEGRAL		
Fabbricante - Constructeur - Manufacturer Hersteller - Fabricante - Fabricante	Epta Spa - Unità locale: Via degli Alpini 14 - 32020 Limana (BL) ITALIA Tel. 0437/9681 Telefax 0437/967434	PAGE:	30/36	
		N° DOC.	UM000329	

Le meuble devra avoir un espace minimum frontal (1,5 m) nécessaire pour permettre l'utilisation de la part de la clientèle, permettre l'intervention de la part du service d'assistance après-vente et garantir le volume d'air indispensable au refroidissement du condensateur. Il faut une distance minimale d'au moins 60 mm par rapport au mur dans la zone postérieure.

5. 5. CONNEXION ÉLECTRIQUE

IMPORTANT : INSTALLER EN AMONT DU MEUBLE UN DISJONCTEUR MULTIPOLAIRE AVEC UN ÉCART DES CONTACTS D'AU MOINS 3 MM ET UN POUVOIR DE DISJONCTION ADÉQUAT (voir fig. 19).

Le réfrigérateur doit être installé par des techniciens qualifiés, dans le respect des instructions fournies par le fabricant et des réglementations en vigueur. Toute installation erronée risque de provoquer des préjudices corporels aux personnes et aux animaux ou des préjudices matériels. Le fabricant décline toute responsabilité pour ces préjudices.

Le cordon d'alimentation doit être bien tendu, à l'abri des chocs et loin des liquides, de l'eau, des sources de chaleur et en parfait état. (SI LE CORDON EST ENDOMMAGÉ, FAITES-LE REMPLACER PAR DES TECHNICIENS QUALIFIÉS).

Assurez-vous que la tension d'alimentation correspond aux caractéristiques de plaque du meuble. Considérez également que la variation de tension maximale admise est de +/- 6%.

Avant de brancher le meuble, assurez-vous que l'impédance de la source d'alimentation est égale ou inférieure à 0,383 Ohm.

CORDON D'ALIMENTATION : BLANC/ CORDON D'ÉCLAIRAGE : NOIR

IMPORTANT : L'ÉQUIPEMENT DOIT ÊTRE CORRECTEMENT MIS À LA TERRE. Le fabricant décline toute responsabilité pour tout dommage dû au manque de respect de ce principe de sécurité. Si le meuble doit être installé loin d'une source d'alimentation électrique, assurez-vous que la connexion est conforme aux normes en vigueur.

LE FABRICANT DÉCLINE TOUTE RESPONSABILITÉ POUR TOUT PRÉJUDICE CORPOREL OU MATÉRIEL DÛ À UNE INSTALLATION ERRONÉE.

6. SPÉCIFICATIONS TECHNIQUES

L'installation électrique intégrée se compose des dispositifs de commande situés dans la partie supérieure du meuble réfrigéré. Les caractéristiques techniques, également indiquées sur la plaque signalétique située à l'intérieur du meuble (voir fig. 7 page 8) sont illustrées au tableau III, page 8.

Le niveau sonore généré à 1 m par le meuble est inférieur à 70 dB(A). Ce meuble réfrigéré ne produit aucune vibration nuisible.

NOUS DÉCLARONS QUE CE MEUBLE EST CONFORME AU DÉCRET LÉGISLATIF n° 108 DU 25/01/1992 QUI TRANSPORTE LA DIRECTIVE EUROPÉENNE 89/109 SUR LES MATÉRIAUX ET LES OBJETS DESTINÉS À ENTRER EN CONTACT AVEC DES PRODUITS ALIMENTAIRES

NOUS DÉCLARONS QUE CE MEUBLE EST APPROPRIÉ À LA CONSERVATION DE PRODUITS SURGELÉS CONFORMÉMENT À LA LOI N° 283 DU 30/04/42 ET SES MODIFICATIONS SUCCESSIVES ET AU DÉCRET MINISTÉRIEL DU 29/JAN/81 PUBLIÉ DANS LE JOURNAL OFFICIEL N° 85 DU 26/03/81.

7. CHARGEMENT DES PRODUITS

Lorsque le service technique a complété l'installation du meuble, mettre l'appareil sous tension.

Modello - Modèle - Model Modell - Modelo - Modelo	NC5xSyD	GRANBERING INTEGRAL		
Fabbricante - Constructeur - Manufacturer Hersteller - Fabricante - Fabricante	Epta Spa - Unità locale: Via degli Alpini 14 - 32020 Limana (BL) ITALIA Tel. 0437/9681 Telefax 0437/967434	PAGE:	31/36	
		N° DOC.	UM000329	

À ce point, le meuble commence son cycle de refroidissement. Environ 2 heures après la mise en fonction, les produits pourront être chargés dans le meuble. Lors du chargement des produits, veiller à ce qu'ils soient déjà à leur température de conservation. LE MEUBLE EST RÉGLÉ D'ORIGINE À L'USINE POUR FOURNIR LES PERFORMANCES PRÉVUES.

Lors du chargement des produits assurez-vous :

- que le chargement est homogène tant par taille que par type ;
- que la limite de charge de (160 kg/m² pour les étagères) n'a pas été dépassée ;
- que les produits ne bouchent pas les fentes qui assurent la bonne circulation de l'air réfrigéré (voir fig. 8, page 10).

IMPORTANT :

La porte a été conçue pour rester ouverte jusqu'à un angle de 90° SANS AUCUN SYSTÈME DE BLOCAGE MÉCANIQUE. En outre, le système de « soft closing » assure une fermeture AUTOMATIQUE lente et en douceur dans la partie finale, sans nécessité de forcer la fermeture de la porte (fig. 15). IL N'EST DONC PAS NÉCESSAIRE DE POUSSER l'ouverture de la porte au-delà d'un angle de 90°, ni de la bloquer avec des poids ou de la MAINTENIR en position lorsqu'elle est déjà ouverte à 90° (fig. 16-17-18, page 12).

8. UTILISATION DU MEUBLE

IMPORTANT : Avant de mettre en service le meuble, remplir les siphons d'évacuation de l'eau (fig. 15a).

Le meuble a été conçu et réalisé exclusivement pour l'exposition de glaces et de produits alimentaires surgelés (classe L). Il a pour fonction de conserver la température des produits et non de l'abattre. Par conséquent, les produits chargés à son intérieur DOIVENT ÊTRE DÉJÀ À LEURS TEMPÉRATURES DE CONSERVATION RESPECTIVES. Ne pas charger des produits ayant subi un réchauffement. Utilisez des gants rembourrés pour manipuler les glaces et les produits surgelés.

RÉGLAGE DE LA TENSION DU RESSORT DE FERMETURE DE LA PORTE

En cas de nécessité d'augmenter la tension du ressort de rappel, suivre la marche indiquée à la figure 15, page 11.

L'eau de dégivrage est collectée à travers un tuyau d'évacuation et acheminée dans un bac d'évaporation situé à la base du meuble.

Vérifiez périodiquement que l'eau de dégivrage s'évacue normalement.

Si cela n'est pas, débouchez le tuyau avec une sonde flexible émoussée.

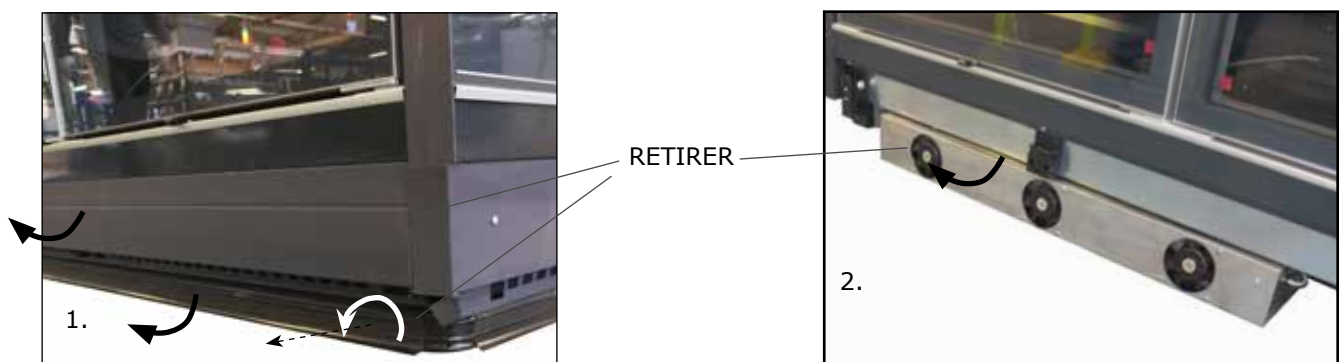

Modello - Modèle - Model Modell - Modelo - Modelo	NC5xSyD	GRANBERING INTEGRAL		
Fabbricante - Constructeur - Manufacturer Hersteller - Fabricante - Fabricante	Epta Spa - Unità locale: Via degli Alpini 14 - 32020 Limana (BL) ITALIA Tel. 0437/9681 Telefax 0437/967434	PAGE:	32/36	
		N° DOC.	UM000329	

COMMANDES

En haut à droite, les meubles sont équipés d'un interrupteur de commande de l'éclairage des produits et d'un thermostat/thermomètre à distance pour le contrôle de la température. Le thermostat à distance affiche la température à l'intérieur du meuble. Pour la contrôler, intervenir sur les touches prévues.

ATTENTION: Seuls les techniciens du service assistance sont autorisés à effectuer ces réglages.

ÉTAGÈRES: les étagères sont dimensionnées pour supporter une charge de 160 kg/m².

9. PRESCRIPTIONS ET RESTRICTIONS

Il est strictement interdit d'exposer des produits pharmaceutiques dans le meuble (fig.9).

Ne pas retirer les protections ou les panneaux dont le retrait requiert l'utilisation d'outils spéciaux. EN PARTICULIER, NE PAS DÉPOSER LA PORTE DE L'ARMOIRE ÉLECTRIQUE ET NE PAS RETIRER LES VIS DE FIXATION DES FICHES POUR L'ÉCLAIRAGE DES ÉTAGÈRES.

Ne pas exposer le meuble aux agents atmosphériques (fig. 13). NE PAS MONTER sur le pare-chocs du meuble. NE PAS MONTER sur le haut du meuble et NE PAS POSER DES POIDS DESSUS (fig. 10).

Ne jamais exposer le meuble à des jets d'eau directs ou indirects (fig. 12). Ne jamais toucher l'appareil les pieds ou les mains mouillés ou humides ; ne pas utiliser l'appareil pieds nus (fig. 14).

TOUTE AUTRE UTILISATION NON EXPLICITEMENT INDIQUÉE DANS CE MANUEL DOIT ÊTRE CONSIDÉRÉE COMME DANGEREUSE. LE FABRICANT DÉCLINE TOUTE RESPONSABILITÉ POUR TOUT DOMMAGE DÛ À UNE UTILISATION IMPROPRE, ERRONÉE OU NON RAISONNABLE DU MEUBLE.

10. ENTRETIEN ORDINAIRE

ATTENTION ! ! AVANT TOUTE OPÉRATION D'ENTRETIEN OU DE NETTOYAGE, DÉBRANCHER L'ÉQUIPEMENT DU SECTEUR EN INTERVENANT SUR L'INTERRUPTEUR SECTIONNEUR GÉNÉRAL MURAL (FIG. 19).

IMPORTANT : Durant les opérations de nettoyage et d'entretien, s'assurer que la zone de travail est suffisamment éclairée et, s'il y a lieu, utiliser une source lumineuse additionnelle

FILM ANTI-BUÉE DES PORTES

Les portes du meuble sont dotées d'un film anti-buée qui évite la formation de buée dans toutes les conditions de température et d'humidité, même après avoir été longtemps dans l'eau ou après des nettoyages fréquents. Ce film étant extrêmement hydrophile, il produit des gouttes d'eau qui se condensent et se dispersent, sans se transformer en buée. Bien qu'absorbant l'eau, le film anti-buée ne se dissout pas dans l'eau, par conséquent, il ne se tache pas lorsqu'il est mouillé. Le film anti-buée n'est pas endommagé par les produits lave-vitres du commerce, ni par les produits détachants, par l'ammoniaque l'alcool ou l'essence et il ne se décolore pas s'il est exposé au soleil ou à la chaleur.

LES PORTES SONT ÉQUIPÉES D'UN FILM LAMINÉ ANTI-BUÉE APPLIQUÉ SUR LA FACE INTERNE DU VERRE ET PRÉSERVÉES PAR UNE COUCHE DE PROTECTION. CELLE-CI EST PARTIELLEMENT SOULEVÉE SUR LES BORDS POUR FACILITER SON RETRAIT LORS DE L'UTILISATION. RETIRER LA COUCHE DE PROTECTION EXCLUSIVEMENT APRÈS AVOIR TERMINÉ L'INSTALLATION DES PORTES SUR LE MEUBLE ET APRÈS QUE CELUI-CI AIT

Modello - Modèle - Model Modell - Modelo - Modelo	NC5xSyD	GRANBERING INTEGRAL		
Fabbricante - Constructeur - Manufacturer Hersteller - Fabricante - Fabricante	Epta Spa - Unità locale: Via degli Alpini 14 - 32020 Limana (BL) ITALIA Tel. 0437/9681 Telefax 0437/967434	PAGE:	33/36	
		N° DOC.	UM000329	

ATTEINT SA TEMPÉRATURE DE RÉGIME, AFIN DE PERMETTRE AU FILM ANTI-BUÉE DE FONCTIONNER IMMÉDIATEMENT.

Ces prescriptions sont également indiquées sur l'étiquette appliquée sur le film de protection indiquant : « DO NOT REMOVE THE PROTECTIVE FILM UNTIL THE CABINET HAS REACHED THE OPERATING TEMPERATURE ».

Nettoyer les surfaces ainsi traitées avec des produits lave-vitres communs et une éponge, un chiffon ou de l'essuie-tout. Ne pas utiliser de détergents contenant des substances abrasives, fortement acides ou caustiques. Retirer les résidus gras de cigarettes ou d'huile en suspension dans l'air, car ils risquent de diminuer les propriétés anti-buée du film. Pour ce faire, employer un produit détachant pour substances huileuses.

EN CAS D'ENDOMMAGEMENT : éloigner le meuble des flammes ou des sources d'ignition. Bien ventiler les locaux pendant quelques minutes. Débrancher l'appareil en retirant la fiche de la prise. Informer un service après-vente agréé.

ATTENTION : le système de réfrigération est sous haute pression. Ne pas manipuler le système. Pour le démantèlement, contactez un technicien spécialisé et qualifié.

ATTENTION : seuls les personnels qualifiés sont autorisés à effectuer l'entretien. Surveillez les enfants, ne les laissez pas jouer avec le meuble.

NETTOYAGE DU MEUBLE

1) 5) Toutes les semaines, nettoyer l'extérieur du meuble en utilisant uniquement du savon ou un détergent neutre et de l'eau tiède. Essuyer soigneusement avec un chiffon doux. Ne jamais nettoyer le meuble avec des produits inflammables ou abrasifs, ni avec de l'alcool, de l'acétone ou des solvants.

NE JAMAIS UTILISER DE JETS D'EAU POUR NETTOYER LE MEUBLE. Nettoyer les surfaces en verre exclusivement avec des produits lave-vitres. L'utilisation de l'eau est déconseillée, car elle pourrait laisser des dépôts de calcaire à la surface du verre.

ATTENTION ! NE JAMAIS NETTOYER OU LAVER LE HAUT DU MEUBLE AVEC DE L'EAU OU D'AUTRES LIQUIDES.

2) Tous les mois, nettoyer les surfaces internes du meuble en suivant les instructions indiquées au point précédent:

3) Nettoyer le condenseur au moins tous les 30 jours avec une brosse à poils durs non métallique. Retirer la poussière et la saleté entre les ailettes. Le ventilateur du condenseur n'est pas protégé. Avant d'effectuer toute opération de nettoyage, assurez-vous que le meuble est hors tension. Le condenseur est situé sur le toit du meuble. Lorsqu'il est encrassé, il refroidit moins en provoquant des pertes d'énergie et une diminution des performances. Passer des gants de travail pour nettoyer le condenseur (fig. 21-22 page 13). Lors de la mise hors service du meuble, débrancher l'alimentation du secteur et suivre la marche indiquée ci-dessus, en laissant les portes ouvertes pour éviter les mauvaises odeurs.



Le ventilateur du condenseur n'est pas protégé. Avant d'effectuer toute opération de nettoyage, assurez-vous que le meuble est hors tension.

Modello - Modèle - Model Modell - Modelo - Modelo	NC5xSyD	GRANBERING INTEGRAL		
Fabbricante - Constructeur - Manufacturer Hersteller - Fabricante - Fabricante	Epta Spa - Unità locale: Via degli Alpini 14 - 32020 Limana (BL) ITALIA Tel. 0437/9681 Telefax 0437/967434	PAGE:	34/36	
		N° DOC.	UM000329	

4) 6) Dégivrer le meuble tous les trois mois pour éliminer la glace qui pourrait s'être formée entre les ailettes. Le givre pourrait empêcher le meuble de fonctionner correctement. Suivre la marche ci-dessous.

- Débrancher le meuble du secteur, en intervenant sur l'interrupteur-sectionneur mural (fig. 19).
- Vider le meuble et stocker son contenu dans des chambres froides ou des réfrigérateurs aptes à conserver la température requise.
- Attendre que l'intérieur du meuble ait atteint la température ambiante.
- Nettoyer soigneusement l'intérieur du meuble avec de l'eau tiède et du savon neutre, puis essuyer avec soin avec un chiffon doux.
- Après avoir attentivement contrôlé que l'intérieur du meuble est complètement sec, remettre en fonction le meuble en intervenant sur l'interrupteur mural.
- Attendre environ deux heures avant de replacer les produits dans le meuble.

Attention ! Effectuer les opérations de montage et de démontage lentement et avec des gants de travail. Il est conseillé de faire effectuer ces opérations par le personnel du service technique agréé.

Attention ! Effectuer les opérations de montage et de démontage lentement et avec des gants de travail. Il est conseillé de faire effectuer ces opérations par les personnels du service technique agréé.

TOUTE OPÉRATION D'ENTRETIEN NON PRÉVUE AUX POINTS PRÉCÉDENTS DOIT ÊTRE EFFECTUÉE PAR LE SERVICE APRÈS-VENTE AGRÉÉ DE NOS REVENDEURS OU PAR DES PERSONNELS SPÉCIALISÉS.

ÉCLAIRAGE: le remplacement des ampoules doit exclusivement être effectué par les personnels du service après-vente.

11. SITUATIONS D'URGENCE

1) En cas de rupture du verre de la superstructure, s'assurer que les portes sont débranchées du secteur.

2) Le meuble ne démarre pas ou s'arrête de fonctionner :

- vérifier qu'il n'y a pas une panne générale d'électricité;
- contrôler que l'interrupteur général mural est branché.

Si la panne n'est pas due à un des motifs ci-dessus, contactez immédiatement le service après-vente le plus proche, videz le meuble et stockez les produits dans des chambres froides ou des réfrigérateurs aptes à conserver la température requise.

3) Le meuble ne refroidit pas suffisamment:

- s'assurer que les produits sont correctement chargés et que les fentes d'aération ne sont pas bouchées;
- dégivrer et nettoyer le meuble avant de le remettre en route normalement (voir chapitre 10);
- s'assurer que le meuble n'est pas exposé aux sources de chaleur ou aux courants d'air;
- contrôler que le meuble est parfaitement horizontal à l'aide d'un niveau à alcool. Vérifier que les conditions ambiantes sont conformes à celles indiquées à la page 7.

Si l'insuffisance de réfrigération persiste, contactez le service après-vente le plus proche

4) Le meuble est bruyant:

- S'assurer que les vis et les boulons sont fermement serrés;
- Contrôler que le meuble est parfaitement horizontal à l'aide d'un niveau à alcool.

Modello - Modèle - Model Modell - Modelo - Modelo	NC5xSyD	GRANBERING INTEGRAL		
Fabbricante - Constructeur - Manufacturer Hersteller - Fabricante - Fabricante	Epta Spa - Unità locale: Via degli Alpini 14 - 32020 Limana (BL) ITALIA Tel. 0437/9681 Telefax 0437/967434	PAGE:	35/36	
		N° DOC.	UM000329	

EN CAS DE FUITE DE GAZ OU D'INCENDIE, ne restez pas dans la pièce où se trouve le meuble sans l'avoir préalablement aérée. Mettre le meuble hors tension en intervenant sur l'interrupteur général en amont (voir fig. 19). NE PAS UTILISER DE L'EAU, MAIS SEULEMENT DES EXTINCTEURS POUR ÉTEINDRE LES FLAMMES.

12. SERVICE APRÈS-VENTE

En cas de nécessité d'intervention de techniciens d'assistance, contacter immédiatement le représentant qui vous a vendu le meuble. Pour l'achat de pièces de détachées, veuillez vous adresser à votre service après-vente. Insistez pour que les pièces de rechange dont vous avez besoin soient d'origine. Au dos de ce manuel, vous trouverez les adresses et les numéros de téléphone de notre réseau de filiales en Italie et en Europe.

13. DÉMANTÈLEMENT ET ÉLIMINATION

Pour le respect de l'environnement, trier les parties et les matériaux qui composent le meuble de manière à pouvoir les éliminer ou les recycler conformément aux normes en vigueur dans votre pays. Toutes les parties qui composent le meuble ne sont pas assimilables à des déchets ménagers, sauf pour les parties métalliques, qui ne sont cependant pas considérées des déchets spéciaux dans plusieurs pays européens.

LES COMPOSANTS DU CIRCUIT DE RÉFRIGÉRATION NE DOIVENT ÊTRE NI COUPÉS, NI SÉPARÉS, MAIS REMIS INTACTS AU CENTRE SPÉCIALISÉ POUR LE RECYCLAGE DU GAZ RÉFRIGÉRANT.



www.costan.com



www.eptarefrigeration.com