

SIPARIO ARMONIA SIPARIO GREEN ARMONIA GREEN

ISTRUZIONI D'USO PER L'UTENTE

*LEGGERE ATTENTAMENTE E CONSERVARE CON CURA
ASSIEME AL MOBILE*

INSTRUCTIONS

POURL'UTILISATEUR

*LIRE AVEC ATTENTION CE MANUEL ET LE
CONSERVERPRÈS DU MEUBLE AVEC SOIN*

USER INSTRUCTIONS

READ CAREFULLY AND KEEP WITH THE CABINET

BETRIEBSANLEITUNGFÜR

BETREIBER

*SORGFÄLTIG LESEN UND MIT DEM MÖBEL
AUFBEWAHREN*

INSTRUCCIONES DE USO PARA EL USUARIO

*LEER ATENTAMENTE Y CONSERVARCON ESMERO
JUNTO AL MUEBLE*

INSTRUÇÕES PARA O USO

*LER COM ATENÇÃO E GUARDAR COM CUIDADO JUNTO
AO MÓVEL*

Modello - Modèle - Model Modell - Modelo - Modelo	SIPARIO-ARMONIA / GREEN		
Fabbricante - Constructeur - Manufacturer Hersteller - Fabricante - Fabricante	COSTAN spa - Via degli Alpini 14 - 32020 Limana (BL) - ITALIA Tel. 0437/9681 Telefax 0437/967434	PAGE:	1/10
		N° DOC:	UM000192E

Ai fini della Direttiva Attrezzature a Pressione (97/23/CE) questo mobile è classificato come appartenente alla categoria 1.

Per i circuiti a pressione il prodotto $P \times V$ è inferiore a $< 200 \text{ bar} \times \text{litro}$, per le tubazioni $DN < 32$ e il fluido operatore del circuito di refrigerazione appartiene al gruppo 2. I componenti del circuito sono classificati entro la categoria 1.

Questo mobile risponde alla Direttiva Macchine (2006/42/CE) ed è escluso dalla sfera d'azione della direttiva PED in base all'articolo 1.3.6.

Conformément à la Directive concernant les Equipements sous Pression (97/23/CE), ce meuble est classé comme appartenant à une catégorie 1

Pour les circuits sous pression, le produit $P \times V$ est inférieur à $200 \text{ bar} \times \text{litre}$, pour les tuyaux $DN < 32$ et le fluide opérateur du circuit de réfrigération appartient au groupe 2.

Les composants du circuit sont classés dans la catégorie 1.

Ce meuble, qui répond à la Directive Machines (2006/42/CE), est exclu de la sphère d'action de la directive PED, sur la base de l'article 1.3.6.

With regard to the Pressure Equipment Directive (97/23/CE), this cabinet model is classified as no higher than category 1.

Vessels of the circuit under pressure, have $P \times V < 200 \text{ bar} \times \text{litre}$, piping is with $DN < 32$ and the working fluid in the refrigeration circuit is classified as group 2. The components of the circuit are classified as no higher than category I. This cabinet, which complies with the machinery directive (98/37/EC), is excluded from the scope of PED directive, according to the article 1.3.6.

In Bezug auf die Richtlinie für Druckgeräte (97/23/CE) gehört dieses Möbel keiner höheren Kategorie als der ersten an.

Für die Druckkreisläufe gilt, daß der Betrag aus $P \times V$ niedriger als $< 200 \text{ bar} \times \text{Liter}$ ist, die Rohre $DN < 32$ sind und das Kühlmittel im Kühlkreislauf der Gruppe 2 angehört. Die Baugruppen sind in der Kategorie I klassifiziert.

Dieses Möbel entspricht den Anforderungen der Richtlinie für Maschinen (2006/42/CE) und ist aufgrund des Artikels 1.3.6 vom Wirkungsbereich der Richtlinie PED ausgeschlossen.

Con respecto a la Directiva Equipos a presión (97/23/CE), este mueble se clasifica como perteneciente a la categoría 1.

Para los circuitos a presión el producto $P \times V$ es inferior $< 200 \text{ bar} \times \text{litro}$, para las tuberías $DN < 32$ y el fluido operador del circuito de refrigeración pertenece al grupo 2. Los componentes del circuito se clasifican en la categoría 1.

Este mueble cumple con la Directiva Máquinas (2006/42/CE) y por lo tanto no recae en el campo de acción de la Directiva PED de acuerdo con el artículo 1.3.6.

Conforme a Directiva de Equipamentos sob pressão (97/23/CE), este móvel é classificado como de categoria 1.

Para os circuitos sob pressão, o produto $P \times V$ é inferior a $< 200 \text{ bar}$ por litro, para os tubos $DN < 32$ e o fluido operador do circuito de refrigeração pertence ao grupo 2. Os componentes do circuito são classificados como de categoria 1.

Este móvel atende a Directiva de Máquinas (2006/42/CE) e foi excluído do campo de actuação da directiva PED conforme o artigo 1.3.6.

Modello - Modèle - Model Modell - Modelo - Modelo	SIPARIO-ARMONIA / GREEN		
Fabbricante - Constructeur - Manufacturer Hersteller - Fabricante - Fabricante	COSTAN spa - Via degli Alpini 14 - 32020 Limana (BL) - ITALIA Tel. 0437/9681 Telefax 0437/967434	PAGE:	2/10
		N° DOC:	UM000192E

AVVERTENZE PER GLI APPARECCHI CHE UTILIZZANO R290 (PROPANO)

IL PROPANO E' UN GAS NATURALE SENZA EFFETTI SULL'AMBIENTE, ME E' INFIAMMABILE. E' QUINDI INDISPENSABILE ACCERTARSI CHE TUTTI ITUBI DEL CIRCUITO REFRIGERANTE NON SIANO DANNEGGIATI, PRIMA DI COLLEGARE L'APPARECCHIO ALLA RETE DI ALIMEN- TAZIONE. OGNI 8 GR DI REFRIGERANTE, IL LOCALE D'ISTALLAZIONE DEVE DISPORRE DI UN VOLUME MINIMO DI 1M³. LA QUANTITA' DI REFRIGERANTE DELL'APPARECCHIO E' IN- DICATA SULLA TARGA DATI TECNICI POSTA SULL'APPARECCHIO. IN CASO DI PERDITA DI REFRIGERANTE, EVITARE FIAMME LIBERE O FONTI DI ACCENSIONE VENGONO A TRO- VARSÌ IN PROSSIMITA' DEL PUNTO DI FUGA. FARE ATTENZIONE A NON DANNEGGIARE LE TUBAZIONI DEL CIRCUITO REFRIGERANTE.

ATTENZIONE! FARE ATTENZIONE A NON DANNEGGIARE LE TUBAZIONI DEL CIRCUITO REFRIGERANTE.

ATTENZIONE! EVITARE FUOCHI O SCINTILLE ALL'INTERNO DELL'APPARECCHIO.

ATTENZIONE! MANTENERE LIBERE DA OSTRUZIONI LE APERTURE DI VENTILAZIONE NEL- L'INVOLUCRO DELL'APPARECCHIO.

ATTENZIONE! NON UTILIZZARE APPARECCHI ELETTRICI ALL'INTERNO DEGLI SCOMPARTI DELL'APPARECCHIO PER LA CONSERVAZIONE DEI CIBI CONGELATI SE QUESTI NON SONO DEL TIPO RACCOMANDATO DAL COSTRUTTORE.

ATTENZIONE! NON CONSERVARE SOSTANZE ESPLOSIVE O PERICOLOSE, QUALI CONTE- NITORI SOTTO PRESSIONE CON PROPELLENTE INFIAMMABILE, IN QUESTO APPARECCHIO.

ATTENZIONE: NON USARE DISPOSITIVI MECCANICI O ALTRI MEZZI PER ACCELERARE IL PROCESSO DI SBRINAMENTO DIVERSI DA QUELLI RACCOMANDATI DAL COSTRUTTORE.

AVVERTENZE DI SICUREZZA

SI FA ESPRESSO DIVIETO DI ESPORRE PRODOTTI FARMACEUTICI E BOTTIGLIE O IMBALLI IN VETRO, IN QUANTO POTREBBERO ROMPERSI E DIVENIRE PERICOLOSI.

LA RIMOZIONE DI PROTEZIONI O PANNELLATURE CHE RICHIEDONO L'USO DI UTENSILI PER ESSERE RIMOSSE E' RISERVATA ESCLUSIVAMENTE AL PERSONALE QUALIFICATO, IN PARTICOLARE LA RIMOZIONE DELLA COPERTURA DEL QUADRO ELETTRICO.

NON LASCIARE ESPOSTO L'APPARECCHIO AGLI AGENTI ATMOSFERICI.

NON UTILIZZARE MAI GETTI D'ACQUA DIRETTI O INDIRETTI SUL MOBILE. NON TOCCARE L'APPARECCHIO CON MANI E PIEDI BAGNATI O UMIDI, NON USARE L'APPARECCHIO A PIEDI NUDI.

L'APPARECCHIO NON E' DESTINATO AD ESSERE UTILIZZATO DA PERSONE (BAMBINI COM- PRESI) LE CUI CAPACITA' FISICHE, SENSORIALI O MENTALI SIANO RIDOTTE, OPPURE CON MANCANZA DI ESPERIENZA O DI CONOSCENZA A MENO CHE ESSE NON ABBIANO PO- TUTO BENEFICIARE, ATTRAVERSO L'INTERMEDIAZIONE DI UNA PERSONA RESPONSABILE DELLA LORO SICUREZZA, DI UNA SORVEGLIANZA O DI ISTRUZIONI RIGUARDANTI L'AP- PARECCHIO. I BAMBINI DEVONO ESSERE SORVEGLIATI IN MODO CHE NON GIOCHINO CON L'APPARECCHIO.

Modello - Modèle - Model Modell - Modelo - Modelo	SIPARIO-ARMONIA / GREEN		
Fabbricante - Constructeur - Manufacturer Hersteller - Fabricante - Fabricante	COSTAN spa - Via degli Alpini 14 - 32020 Limana (BL) - ITALIA Tel. 0437/9681 Telefax 0437/967434	PAGE:	3/10
		N° DOC:	UM000192E

I CAVI DI ALIMENTAZIONE DEVONO ESSERE BEN STESI, IN POSIZIONE NON ESPOSTA A EVENTUALI URTI, NON DEVONO ESSERE IN PROSSIMITÀ DI LIQUIDI O ACQUA E A FONTI DI CALORE, NON DEVONO ESSERE DANNEGGIATI. E' VIETATO L'USO DELLE SPINE ADATTATRICI.

ACCERTARSI CHE LA TENSIONE DI ALIMENTAZIONE CORRISPONDA AI DATI DI TARGA DEL MOBILE. E' OBBLIGATORIO COLLEGARE IL MOBILE A TERRA. LE OPERAZIONI CHE VANNO AD INTERESSARE IL CICLO DI RAFFREDDAMENTO O L'IMPIANTO ELETTRICO DEVONO ESSERE ESEGUITE ESCLUSIVAMENTE DA PERSONALE QUALIFICATO E PRIMA DI OGNI INTERVENTO SI DEVE SCOLLEGARE LA SPINA DEL BANCO DALLA PRESA ELETTRICA D'ALIMENTAZIONE.

NON DANNEGGIARE IL CIRCUITO REFRIGERANTE: E' VIETATO FORARE IN QUALSIASI MODO LE PARETI DEL MOBILE SIA INTERNE CHE ESTERNE (PER ESEMPIO PER APPLICARE UN'ALZATA). NEL CASO SI VOGLIA APPLICARE SUL MOBILE DELLE ETICHETTE ADESIVE PUBBLICITARIE, FARE USO ESCLUSIVAMENTE DI FOGLI SOTTILI, NON APPLICARE SULLE PARETI ESTERNE DEL MOBILE MATERIALE SPESSI ED ISOLANTI: CIO' COMPROMETEREBBE LE PRESTAZIONI DEL MOBILE.

OGNI ALTRO USO NON ESPPLICITAMENTE INDICATO IN QUESTO MANUALE E' DA CONSIDERARSI PERICOLOSO ED IL COSTRUTTORE NON PUO' ESSERE RITENUTO RESPONSABILE PER EVENTUALI DANNI DERIVANTI DA USO IMPROPRIO, ERRONEO ED IRRAGIONEVOLE.

SAFETY ADVICE FOR EQUIPMENT USING R290 (PROPANE)

PROPANE IS A NATURAL GAS WITH NO EFFECTS ON THE ENVIRONMENT, BUT IT IS FLAMMABLE. BEFORE CONNECTING THE EQUIPMENT UP TO THE SUPPLY LINE, IT IS THEREFORE MANDATORY TO ENSURE THAT ALL THE PIPEWORK IN THE REFRIGERATING CIRCUIT ARE NOT DAMAGED. THE INSTALLATION ROOM MUST HAVE A MINIMUM VOLUME OF 1M³ EVERY 8 GR OF REFRIGERANT. THE AMOUNT OF REFRIGERANT USED BY THE EQUIPMENT IS INDICATED ON THE RATING PLATE OF THE EQUIPMENT. IN CASE OF A REFRIGERANT LEAK, AVOID FREE FLAMES AND SOURCES OF IGNITION. DO NOT DAMAGE THE PIPEWORK IN THE REFRIGERATING CIRCUIT.

CAUTION! DO NOT DAMAGE THE PIPEWORK IN THE REFRIGERATING CIRCUIT.

CAUTION! AVOID FLAMES AND SPARKS INSIDE THE EQUIPMENT.

CAUTION! KEEP THE AIR SLOTS ON THE EQUIPMENT'S ENCLOSURE FREE FROM OBSTRUCTION.

CAUTION! DO NOT USE ELECTRICAL IMPLEMENTS INSIDE THE EQUIPMENT'S COMPARTMENTS WHERE FROZEN FOODS WILL BE STORED, UNLESS THIS IS RECOMMENDED BY THE MANUFACTURER OF THE REFRIGERATING EQUIPMENT.

CAUTION! DO NOT STORE EXPLOSIVES OR HAZARDOUS SUBSTANCES IN THE EQUIPMENT, E.G. CONTAINERS PRESSURISED WITH FLAMMABLE PROPELLENT.

CAUTION! DO NOT USE TOOLS OR MEANS OTHER THAN THOSE RECOMMENDED BY THE MANUFACTURER TO SPEED UP DEFROSTING.

Modello - Modèle - Model Modell - Modelo - Modelo	SIPARIO-ARMONIA / GREEN		
Fabbricante - Constructeur - Manufacturer Hersteller - Fabricante - Fabricante	COSTAN spa - Via degli Alpini 14 - 32020 Limana (BL) - ITALIA Tel. 0437/9681 Telefax 0437/967434	PAGE:	4/10
		N° DOC:	UM000192E

SAFETY ADVICE

KEEPING PHARMACEUTICALS, GLASS BOTTLES OR FLASKS IN THE CABINET IS STRICTLY FORBIDDEN AS THEY COULD BREAK AND ENTAIL A SAFETY HAZARD.

ONLY QUALIFIED PERSONNEL IS AUTHORISED TO REMOVE PANELS OR GUARDS - ESPECIALLY THE ELECTRICAL PANEL COVER - WHEN THE USE OF TOOLS IS REQUIRED.

DO NOT EXPOSE THE EQUIPMENT TO ATMOSPHERIC AGENTS.

DO NOT USE DIRECT OR INDIRECT WATER JETS ON THE CABINET. DO NOT TOUCH THE EQUIPMENT WITH DAMP OR WET HANDS OR FEET; DO NOT OPERATE IT WHILE BAREFOOT.

THE EQUIPMENT IS NOT INTENDED FOR USE BY PERSONS HAVING IMPAIRED PHYSICAL, SENSORY OR MENTAL CAPABILITIES (CHILDREN INCLUDED), OR BY PERSONS HAVING POOR EXPERIENCE OR KNOWLEDGE UNLESS THEY ARE ASSISTED BY SOMEBODY IN CHARGE OF THEIR SAFETY OR BY SPECIFIC INSTRUCTIONS FOR THE USE OF THE EQUIPMENT. SURVEILLANCE MUST BE EXERCISED ON CHILDREN IN ORDER FOR THEM NOT TO PLAY WITH THE EQUIPMENT.

THE POWER CORDS MUST BE SPREAD OUT, SAFE FROM SHOCKS, FAR FROM LIQUIDS, WATER AND HEAT SOURCES AND THEY MUST BE IN PERFECT CONDITION. THE USE OF ADAPTOR PLUGS IS FORBIDDEN.

ENSURE THAT THE AVAILABLE MAINS VOLTAGE MEETS THE DETAILS ON THE RATING PLATE OF THE CABINET. THE CABINET MUST BE PROPERLY CONNECTED TO THE EARTHING SYSTEM. JOBS INVOLVING THE COOLING CYCLE OR THE WIRING SYSTEM MAY ONLY BE PERFORMED BY QUALIFIED PERSONNEL. BEFORE ANY SERVICING, ALWAYS DISCONNECT THE PLUG OF THE CABINET FROM THE MAINS OUTLET.

DO NOT DAMAGE THE REFRIGERATION CIRCUIT: IT IS FORBIDDEN TO PIERCE THE CABINET WALLS, WHETHER INTERNAL OR EXTERNAL, (E.G. TO INSTALL A TOP). IF ADVERTISING STICKERS NEED TO BE AFFIXED ONTO THE CABINET, ONLY USE THIN FOIL STICKERS. DO NOT LAY THICK INSULATING MATERIAL ON THE EXTERNAL WALLS OF THE EQUIPMENT: THIS COULD COMPROMISE CABINET PERFORMANCE.

USES OTHER THAN EXPLICITLY INDICATED IN THIS BOOKLET MUST BE CONSIDERED AS HAZARDOUS. THE MANUFACTURER DISCLAIMS ALL LIABILITY FOR DAMAGE RESULTING FROM IMPROPER, INCORRECT OR UNREASONABLE USE.

AVERTISSEMENTS POUR LES APPAREILS QUI UTILISENT DU R290 (PROPANE)

LE PROPANE EST UN GAZ NATUREL SANS EFFET SUR L'ENVIRONNEMENT, MAIS IL EST INFLAMMABLE. IL EST DONC INDISPENSABLE DE S'ASSURER QU'AUCUN TUYAU DU CIRCUIT RÉFRIGÉRANT N'EST ENDOMMAGÉ AVANT DE BRANCHER L'APPAREIL AU RÉSEAU D'ALIMENTATION. POUR CHAQUE QUANTITÉ DE 8 GR DE R

Modello - Modèle - Model Modell - Modelo - Modelo	SIPARIO-ARMONIA / GREEN		
Fabbricante - Constructeur - Manufacturer Hersteller - Fabricante - Fabricante	COSTAN spa - Via degli Alpini 14 - 32020 Limana (BL) - ITALIA Tel. 0437/9681 Telefax 0437/967434	PAGE:	5/10
		N° DOC:	UM000192E

FRIGÉRANT, LE LOCAL D'INSTALLATION DOIT DISPOSER D'UN VOLUME MINIMUM DE 1M³. LA QUANTITÉ DE RÉFRIGÉRANT DANS L'APPAREIL EST INDIQUÉE SUR LA PLAQUETTE DE DONNÉES TECHNIQUES PLACÉE SUR L'APPAREIL. EN CAS DE FUITE DE RÉFRIGÉRANT, ÉVITER QUE DES FLAMMES LIBRES OU DES SOURCES D'ALLUMAGE NE SE TROUVENT À PROXIMITÉ DU POINT DE FUITE. FAIRE ATTENTION DE NE PAS ENDOMMAGER LES TUYAUTERIES DU CIRCUIT RÉFRIGÉRANT.

ATTENTION! ÉVITER LES FEUX OU LES ÉTINCELLES À L'INTÉRIEUR DE L'APPAREIL.

ATTENTION! MAINTENIR LES OUVERTURES DE VENTILATION BIEN DÉGAGÉES DANS LE BOITIER DE L'APPAREIL.

ATTENTION! NE PAS UTILISER D'APPAREILS ÉLECTRIQUES A L'INTÉRIEUR DES COMPARTIMENTS POUR LA CONSERVATION DES ALIMENTS CONGELÉS PAR L'APPAREIL, SI CEUX-CI NE SONT PAS DU TYPE RECOMMANDÉ PAR LE CONSTRUCTEUR.

ATTENTION! NE PAS CONSERVER À L'INTÉRIEUR DE CET APPAREIL DES SUBSTANCES EXPLOSIVES OU DANGEREUSES COMME DES RÉCIPIENTS SOUS PRESSION AVEC DU GAZ PROPULSEUR INFLAMMABLE

ATTENTION! NE PAS UTILISER DE DISPOSITIFS MÉCANIQUES OU AUTRES MOYENS POUR ACCÉLÉRER LE PROCESSUS DE DÉGIVRAGE DIFFÉRENTS DE CEUX QUI SONT RECOMMANDÉS PAR LE CONSTRUCTEUR.

AVERTISSEMENTS DE SÉCURITÉ

IL EST INTERDIT D'INTRODUIRE DES PRODUITS PHARMACEUTIQUES OU BOUTEILLES ET EMBALLAGES EN VERRE DANS LE MEUBLE, CAR ILS POURRAIENT SE CASSER ET DEVENIR DANGEREUX.

L'ENLÈVEMENT DE PROTECTIONS OU DE PANNEAUX QUI DEMANDENT L'UTILISATION D'OUTILS POUR ÊTRE RETIRÉS EST EXCLUSIVEMENT RÉSERVÉ AU PERSONNEL QUALIFIÉ, NOTAMMENT L'ENLÈVEMENT DE LA COUVERTURE DU CADRE ÉLECTRIQUE.

NE PAS LAISSER L'APPAREIL EXPOSÉ AUX AGENTS ATMOSPHÉRIQUES.

NE JAMAIS UTILISER DE JETS D'EAU DIRECTS OU INDIRECTS SUR LE MEUBLE. NE PAS TOUCHER L'APPAREIL AVEC LES MAINS OU LES PIEDS MOUILLÉS OU HUMIDES, NE PAS UTILISER L'APPAREIL LES PIEDS NUS.

L'APPAREIL N'EST PAS DESTINÉ À ÊTRE UTILISÉ PAR DES PERSONNES (ENFANTS COMPRIS) DONT LES CAPACITÉS PHYSIQUES, SENSORIELLES OU MENTALES SONT RÉDUITES, OU AYANT PEU D'EXPÉRIENCE OU DE CONNAISSANCE À MOINS QU'ELLES N'AIENT PU BÉNÉFICIER, À TRAVERS L'INTERMÉDIATION D'UNE PERSONNE RESPONSABLE DE LEUR SÉCURITÉ, D'UNE SURVEILLANCE OU D'INSTRUCTIONS CONCERNANT L'APPAREIL. LES ENFANTS DOIVENT ÊTRE SURVEILLÉS DE FAÇON À CE QU'ILS NE JOUENT PAS AVEC L'APPAREIL.

LES CÂBLES D'ALIMENTATION DOIVENT ÊTRE BIEN TENDUS, EN POSITION NON EXPOSÉE À D'ÉVENTUELS CHOCS, NON À PROXIMITÉ DE LIQUIDES OU D'EAU ET DE SOURCES DE CHALEUR, NON ENDOMMAGÉS. IL EST INTERDIT D'UTILISER DES PRISES D'ADAPTATION.

S'ASSURER QUE LA TENSION D'ALIMENTATION CORRESPOND AUX DONNÉES DE PLAQUETTE

Modello - Modèle - Model Modell - Modelo - Modelo	SIPARIO-ARMONIA / GREEN		
Fabbricante - Constructeur - Manufacturer Hersteller - Fabricante - Fabricante	COSTAN spa - Via degli Alpini 14 - 32020 Limana (BL) - ITALIA Tel. 0437/9681 Telefax 0437/967434	PAGE:	6/10
		N° DOC:	UM000192E

DU MEUBLE. IL EST OBLIGATOIRE DE CONNECTER LE MEUBLE À LA TERRE. LES OPÉRATIONS QUI CONCERNENT LE CYCLE DE REFROIDISSEMENT OU L'INSTALLATION ÉLECTRIQUE DOIVENT ÊTRE EXÉCUTÉES EXCLUSIVEMENT PAR DU PERSONNEL QUALIFIÉ. AVANT TOUTE INTERVENTION, IL FAUT DÉBRANCHER LA FICHE DU BANC DE LA PRISE ÉLECTRIQUE D'ALIMENTATION

NE PAS ENDOMMAGER LE CIRCUIT FRIGORIFIQUE: IL EST INTERDIT DE PERCER DE QUELQUE FACON QUE CE SOIT LES PAROIS DU MEUBLE AUSSI BIEN INTERNES QU'EXTERNES (PAR EXEMPLE POUR APPLIQUER UNE SUPERSTRUCTURE). AU CAS OU L'ON VOUDRAIT APPLIQUER SUR LE MEUBLE DES ÉTIQUETTES ADHÉSIVES PUBLICITAIRES, UTILISER EXCLUSIVEMENT DES FEUILLES, NE PAS APPLIQUER SUR LES PAROIS EXTERNES DU MEUBLE DES MATÉRIAU ÉPAIS ET ISOLANTS: CECI COMPROMETTRAIT LES PRESTATIONS DU MEUBLE.

TOUT AUTRE USAGE NON EXPLICITEMENT INDIQUÉ DANS CE MANUEL DOIT ÊTRE CONSIDÉRÉ DANGEREUX, ET LE CONSTRUCTEUR NE PEUT ÊTRE RETENU RESPONSABLE POUR D'ÉVENTUELS DOMMAGES DÉRIVANT D'UNE UTILISATION IMPROPRE, ERRONÉE ET IRRATIONNABLE.

HINWEISE FÜR GERÄTE, IN DENEN DAS KÄLTEMITTEL R290 (PROPAN) ANWENDUNG FINDET

PROPAN IST EIN NATÜRLICHES GAS, DAS DIE UMWELT NICHT BELASTET, ABER ENTZÜNDBAR IST. ES MUSS DAHER VOR ANSCHLUSS DES GERÄTES ANS STROMNETZ UNBEDINGT SICHERGESTELLT WERDEN, DASS ALLE ROHRE DES KÜHLKREISLAUFS UNBESCHÄDIGT SIND. FÜR ALLE 8 GRAMM KÄLTEMITTEL MUSS DER INSTALLATIONSORT ÜBER JEWEILS MINDESTENS 1M³ RAUMVOLUMEN VERFÜGEN. DIE ANGABE ZUR KÄLTEMITTELMENGE FÜR DAS GERÄT BEFINDET SICH AUF DEM GERÄTESCHILD MIT DEN TECHNISCHEN DATEN. FALLS AUS DEM GERÄT KÄLTEMITTEL AUSTRETEN SOLLTE, MÜSSEN OFFENE FLAMMEN ODER ZÜNDVORRICHTUNGEN IN DER NÄHE DES LECKS VERMIEDEN WERDEN. ES IST DARAUFGU ACHTEN, DASS DIE ROHRE DES KÜHLKREISLAUFS NICHT BESCHÄDIGT WERDEN.

ACHTUNG! FEUER UND FUNKEN IM MÖBELINNEREN SIND ZU VERMEIDEN.

ACHTUNG! DIE LÜFTUNGSÖFFNUNGEN IM KÜHLMÖBELGEHÄUSE SIND FREI ZU HALTEN.

ACHTUNG! KEINE ANDEREN ALS DIE VOM HERSTELLER EMPFOHLENEN ELEKTRISCHEN GERÄTE IN DEN FÜR DIE AUFBEWAHRUNG VON TIEFGEKÜHLTEN LEBENSMITTELN BESTIMMTEN ABTEILUNGEN VERWENDEN.

ACHTUNG! KEINE EXPLOSIONSGEFÄHRDETE ODER GEFÄHRLICHE STOFFE, WIE Z. B. UNTER DRUCK STEHENDE BEHÄLTER MIT BRENNBAREM TREIBMITTEL IN DIESEM GERÄT AUFBEWAHREN.

ACHTUNG! KEINE ANDEREN ALS DIE VOM HERSTELLER EMPFOHLENEN MECHANISCHEN ODER ANDEREN HILFSMITTEL ZUM BESCHLEUNIGEN DES ABTAUVORGANGS VERWENDEN.

HINWEISE ZUR SICHERHEIT

KEINE ANDEREN ALS DIE VOM HERSTELLER EMPFOHLENEN MECHANISCHEN ODER ANDEREN HILFSMITTEL ZUM BESCHLEUNIGEN DES ABTAUVORGANGS VERWENDEN.

Modello - Modèle - Model Modell - Modelo - Modelo	SIPARIO-ARMONIA / GREEN		
Fabbricante - Constructeur - Manufacturer Hersteller - Fabricante - Fabricante	COSTAN spa - Via degli Alpini 14 - 32020 Limana (BL) - ITALIA Tel. 0437/9681 Telefax 0437/967434	PAGE:	7 / 10
		N° DOC:	UM000192E

ES DÜRFEN AUF KEINEN FALL ARZNEIMITTEL UND FLASCHEN ODER -VERPACKUNGEN AUS GLAS IM KÜHLMÖBEL EINGELAGERT WERDEN, DIE ZERBRECHEN UND DAMIT ZU EINER GEFAHRENQUELLE WERDEN KÖNNTEN.

DIEJENIGEN SCHUTZVORRICHTUNGEN ODER VERKLEIDUNGEN, DIE NUR MIT HILFE EINES WERKZEUGS ABMONTIERT WERDEN KÖNNEN, DÜRFEN NUR VON EINER QUALIFIZIERTEN FACHKRAFT ENTFERNT WERDEN, DIES GILT INSBESONDERS FÜR DAS ABNEHMEN DES SCHALTKASTENDECKELS.

DAS KÜHLMÖBEL NICHT DER WITTERUNG AUSSETZEN.

DAS KÜHLMÖBEL NIEMALS MIT EINEM DIREKTEN ODER INDIREKTEN WASSERSTRAHL AB- ODER BESPRITZEN. DAS KÜHLMÖBEL NICHT MIT NASSEN ODER FEUCHTEN HÄNDEN ODER FÜSSEN BERÜHREN; DAS MÖBEL NICHT BARFUSS BEDIENEN.

DAS MÖBEL IST NICHT DAZU BESTIMMT, VON PERSONEN (KINDER EINGESCHLOSSEN) VERWENDET ZU WERDEN, DEREN KÖRPERLICHE FÄHIGKEITEN, SINNESORGANE ODER GEISTIGEN FÄHIGKEITEN BEEINTRÄCHTIGT SIND ODER DIE KEINE ERFAHRUNG ODER NICHT DAS NÖTIGE WISSEN BESITZEN, ES SEI DENN, DASS SIE VON EINER FÜR IHRE SICHERHEIT VERANTWORTLICHEN PERSON IN BEZUG AUF DAS MÖBEL ÜBERWACHT ODER ANGELEITET WERDEN. KINDER MÜSSEN BEAUF SICHTIGT WERDEN, UM ZU VERHINDERN, DASS SIE MIT DEM MÖBEL SPIELEN.

DIE ANSCHLUSSKABEL MÜSSEN GANZ GLATT VERLEGT WERDEN, FERN VON FLÜSSIGKEITEN ODER WASSER, WOBEI NASSE ODER FEUCHTE STELLEN UND WÄRMEQUELLEN UNBEDINGT ZU VERMEIDEN SIND UND AUCH UNGESCHÜTZTE STELLEN, WO SIE EVENTUELLEN STÖSSEN AUSGESETZT SEIN KÖNNTEN. DIE KABEL DÜRFEN NICHT BESCHÄDIGT SEIN. ES IST VERBOTEN, ADAPTERSTECKER ZU VERWENDEN.

ES IST SICHERZUSTELLEN, DASS DIE ZUR VERFÜGUNG STEHENDE VERSORGUNGSSPANNUNG DEN AUF DEM TYPENSCHILD DES MÖBELS ANGEGEBENEN WERTEN ENTSPRICHT. DAS KÜHLMÖBEL MUSS GEERDET WERDEN. DIEJENIGEN ARBEITSGÄNGE, DIE DEN KÜHLBETRIEB ODER DIE ELEKTROANLAGE BETREFFEN, DÜRFEN NUR VON FACHKRÄFTEN AUSGEFÜHRT WERDEN UND VOR JEDEM EINGRIFF MUSS DER VERSORGUNGSSTECKER DES MÖBELS AUS DER NETZSTECKDOSE HERAUSGEZOGEN WERDEN.

DEN KÜHLKREISLAUF NICHT BESCHÄDIGEN: ES IST VERBOTEN, DIE AUSSEN- UND INNENWÄNDE DES MÖBELS ZU DURCHBOHREN, EGAL WIE, (Z. B. UM EINEN AUFSATZ ANZUBRINGEN). WENN MAN AM MÖBEL SELBSTKLEBENDE WERBEETIKETTEN ANBRINGEN MÖCHTE, DARF MAN NUR DÜNNE ETIKETTEN VERWENDEN UND NICHT DICKES ODER ISOLIERENDES MATERIAL: DAS KÖNNTE EINE VERSCHLECHTERUNG DER MÖBELLEISTUNG VERURSACHEN.

JEDER ANDERE GEBRAUCH DES KÜHLMÖBELS, DER IN DIESEM HANDBUCH NICHT AUSDRÜCKLICH ERWÄHNT IST, MUSS ALS GEFÄHRLICH BETRACHTET WERDEN, WOBEI DER HERSTELLER FÜR SOLCHE SCHÄDEN NICHT HAFTET, DIE AUF UNSACHGEMÄSSE, FALSCHES ODER UNVERNÜNFTIGE HANDHABUNG DES KÜHLMÖBELS ZURÜCKZUFÜHREN SIND.

Modello - Modèle - Model Modell - Modelo - Modelo	SIPARIO-ARMONIA / GREEN		
Fabbricante - Constructeur - Manufacturer Hersteller - Fabricante - Fabricante	COSTAN spa - Via degli Alpini 14 - 32020 Limana (BL) - ITALIA Tel. 0437/9681 Telefax 0437/967434	PAGE:	8/10
		N° DOC:	UM000192E

ADVERTENCIAS PARA EQUIPOS QUE UTILIZAN R290 (PROPANO)

EL PROPANO ES UN GAS NATURAL SIN REPERCUSIONES SOBRE EL MEDIO AMBIENTE, PERO ES INFLAMABLE. POR ESO, ANTES DE CONECTAR EL EQUIPO A LA RED DE ALIMENTACIÓN ES INDISPENSABLE CERCIORARSE DE QUE NINGUNA TUBERÍA DEL CIRCUITO FRIGORÍFICO ESTÉ DAÑADA. EL AMBIENTE EN QUE ESTÁ INSTALADO EL EQUIPO DEBE CONTAR CON UN VOLÚMEN MÍNIMO DE 1M³ CADA 8 GR DE REFRIGERANTE. LA CANTIDAD DE REFRIGERANTE DEL EQUIPO SE ENCUENTRA INDICADA EN LA PLACA DE CARACTERÍSTICAS DEL MISMO. EN CASO DE ESCAPE DE REFRIGERANTE, EVITAR LLAMAS LIBRES O FUENTES DE ENCENDIDO EN LAS PROXIMIDADES DEL PUNTO DE ESCAPE. NO DAÑAR LAS TUBERÍAS DE REFRIGERANTE.

¡ATENCIÓN! EVITAR LLAMAS O CHISPAS DENTRO DEL EQUIPO.

¡ATENCIÓN! MANTENER ABIERTAS LAS ABERTURAS DE VENTILACIÓN DEL ENVOLTORIO DEL EQUIPO.

¡ATENCIÓN! NO UTILIZAR APARATOS ELÉCTRICOS DENTRO DE LOS COMPARTIMIENTOS PARA LA CONSERVACIÓN DE LOS ALIMENTOS CONGELADOS DEL EQUIPO A NO SER QUE EL CONSTRUCTOR MISMO LOS RECOMIENDE.

¡ATENCIÓN! NO CONSERVAR EN ESTE MUEBLE SUSTANCIAS EXPLOSIVAS COMO RECIPIENTES BAJO PRESIÓN CON PROPELENTE INFLAMABLE

¡ATENCIÓN! NO UTILIZAR DISPOSITIVOS MECÁNICOS U OTRO TIPO DE HERRAMIENTAS PARA ACELERAR EL PROCESO DE DESESCARCHE, EXCEPTUANDO LOS QUE EL CONSTRUCTOR MISMO RECOMIENDA.

ADVERTENCIAS PARA LA SEGURIDAD

SE PROHIBE EXPRESAMENTE COLOCAR EN EL MUEBLE PRODUCTOS FARMACÉUTICOS, BOTELLAS O FRASCOS DE VIDRIO, PUES SU ROTURA ACCIDENTAL PODRÍA SER UNA FUENTE DE PELIGRO.

EL RETIRO DE PROTECCIONES O PANELES POR MEDIO DE HERRAMIENTAS ES UNA TAREA RESERVADA ÚNICAMENTE PARA PERSONAL CUALIFICADO, ESPECIALMENTE CUANDO SE TRATA DE LA TAPA DEL TABLERO ELÉCTRICO.

NO DEJAR EL EQUIPO A LA INTEMPERIE.

NO USAR JAMÁS CHORROS DE AGUA DIRECTOS O INDIRECTOS SOBRE EL MUEBLE. NO TOCAR EL EQUIPO CON LAS MANOS O LOS PIES MOJADOS O HÚMEDOS; NO USAR EL APARATO CON LOS PIES DESCALZOS.

EL EQUIPO NO PUEDE SER USADO POR PERSONAS (NIÑOS INCLUSIVE) CON CAPACIDADES FÍSICAS, SENSORIALES O MENTALES REDUCIDAS, O SUJETOS QUE NO POSEAN EXPERIENCIA O CONOCIMIENTO ADECUADOS, A NO SER QUE CUENTEN CON LA ASISTENCIA DE UNA PERSONA RESPONSABLE POR SU SEGURIDAD, CON VIGILANCIA APROPIADA O CON LAS INSTRUCCIONES PARA EL USO DEL EQUIPO MISMO. VIGILAR A LOS NIÑOS PRESENTES PARA QUE NO JUEGUEN CON EL EQUIPO.

LOS CABLES DE ALIMENTACIÓN DEBEN ESTAR BIEN TENDIDOS, EN UNA POSICIÓN NO EXPUESTA A GOLPES, ALEJADA DE LÍQUIDOS Y FUENTES DE CALOR Y NO DEBEN ESTAR DAÑADOS. QUEDA PROHIBIDO EL USO DE ENCHUFES ADAPTADORES.

Modello - Modèle - Model Modell - Modelo - Modelo	SIPARIO-ARMONIA / GREEN		
Fabbricante - Constructeur - Manufacturer Hersteller - Fabricante - Fabricante	COSTAN spa - Via degli Alpini 14 - 32020 Limana (BL) - ITALIA Tel. 0437/9681 Telefax 0437/967434	PAGE:	9/10
		N° DOC:	UM000192E

COMPROBAR QUE EL VOLTAJE DE ALIMENTACIÓN CORRESPONDA CON LOS DATOS DE LA PLACA DE CARACTERÍSTICAS DEL MUEBLE. LA CONEXIÓN A TIERRA DEL MUEBLE ES OBLIGATORIA. LAS OPERACIONES QUE TIENEN QUE VER CON EL CICLO DE ENFRIAMIENTO O LA INSTALACIÓN ELÉCTRICA SON TAREA EXCLUSIVA DEL PERSONAL CUALIFICADO. ANTES DE CUALQUIER INTERVENCIÓN SE DEBE DESCONECTAR EL ENCHUFE DEL MUEBLE DE LA TOMA DE CORRIENTE DE ALIMENTACIÓN.

NO DAÑAR EL CIRCUITO DEL REFRIGERANTE: ESTÁ PROHIBIDO PERFORAR DE CUALQUIER FORMA LAS PAREDES DEL MUEBLE, TANTO INTERNAS COMO EXTERNAS (POR EJEMPLO PARA COLOCAR UNA SUPERESTRUCTURA). SI SE DESEARA APLICAR AL MUEBLE ETIQUETAS ADHESIVAS PUBLICITARIAS, USAR ÚNICAMENTE ADHESIVOS FINOS: NO ADHERIR AL MUEBLE MATERIAL GRUESO O AISLANTE: ESO PODRÍA PERJUDICAR LAS PRESTACIONES DEL MUEBLE.

CUALQUIER OTRO USO NO INDICADO EXPRESAMENTE EN ESTE MANUAL DEBE SER CONSIDERADO PELIGROSO. EL FABRICANTE NO SE RESPONSABILIZA POR LOS DAÑOS DERIVADOS DE UN USO IMPROPIO, INCORRECTO O DESATINADO.

ADVERTÊNCIAS DE SEGURANÇA

MANTER LIVRES DE OBSTRUÇÕES AS ABERTURAS DE VENTILAÇÃO NO INVÓLUCRO DO EQUIPAMENTO.

NÃO USAR DISPOSITIVOS MECÂNICOS OU OUTROS MEIOS PARA ACELERAR O PROCESSO DE DESCONGELAÇÃO DIVERSOS DAQUELES RECOMENDADOS PELO FABRICANTE.

NÃO USAR EQUIPAMENTOS ELÉTRICOS DENTRO DOS COMPARTIMENTOS PARA A CONSERVAÇÃO DOS ALIMENTOS CONGELADOS PELO EQUIPAMENTO, SE ESTES NÃO FOREM DO TIPO RECOMENDADO PELO FABRICANTE.

NÃO CONSERVE DENTRO DO MÓVEL FRIGORÍFICO SUBSTÂNCIAS EXPLOSIVAS COM RECIPIENTES SOB PRESSÃO COM PROPELENTE INFLAMÁVEL
É EXPRESSAMENTE PROIBIDO EXPOR PRODUTOS FARMACÊUTICOS E GARRAFAS OU EMBALAGENS DE VIDRO, POIS ESTES PODERIAM ROMPER-SE, TORNANDO-SE PERIGOSOS.

A REMOÇÃO DE PROTECÇÕES OU DE PAINÉIS QUE REQUEREM O USO DE FERRAMENTAS PARA SEREM REMOVIDOS É RESERVADA EXCLUSIVAMENTE AO PESSOAL QUALIFICADO, ESPECIALMENTE A REMOÇÃO DA COBERTURA DO QUADRO ELÉCTRICO.

NÃO DEIXAR QUE O EQUIPAMENTO FIQUE EXPOSTO A AGENTES ATMOSFÉRICOS.

NUNCA UTILIZAR JACTOS DE ÁGUA DIRECTOS OU INDIRECTOS NO MÓVEL. NÃO TOCAR O EQUIPAMENTO COM MÃOS OU PÉS MOLHADOS OU HÚMIDOS; NÃO USAR O EQUIPAMENTO COM OS PÉS DESCALÇOS.

O EQUIPAMENTO NÃO É DESTINADO A SER UTILIZADO POR PESSOAS (CRIANÇAS IN-

Modello - Modèle - Model Modell - Modelo - Modelo	SIPARIO-ARMONIA / GREEN		
Fabbricante - Constructeur - Manufacturer Hersteller - Fabricante - Fabricante	COSTAN spa - Via degli Alpini 14 - 32020 Limana (BL) - ITALIA Tel. 0437/9681 Telefax 0437/967434	PAGE:	10/10
		N° DOC:	UM000192E

CLUÍDAS) CUJAS CAPACIDADES FÍSICAS, SENSORIAIS OU MENTAIS SEJAM REDUZIDAS, OU COM FALTA DE EXPERIÊNCIA OU DE CONHECIMENTO, A MENOS QUE NÃO SE BENEFICIARAM, POR INTERMÉDIO DE UMA PESSOA RESPONSÁVEL PELA SUA SEGURANÇA, DE UMA SUPERVISÃO OU DE INSTRUÇÕES RELATIVAS AO EQUIPAMENTO. AS CRIANÇAS DEVEM SER SUPERVISIONADAS DE MODO QUE NÃO BRINQUEM COM O EQUIPAMENTO.

OS CABOS DE ALIMENTAÇÃO DEVEM ESTAR BEM ESTENDIDOS, EM UMA POSIÇÃO NÃO EXPOSTA A EVENTUAIS CHOQUES, NÃO DEVEM ESTAR PRÓXIMOS DE LÍQUIDOS OU ÁGUA E DE FONTES DE CALOR, NÃO DEVEM SER DANIFICADOS. É PROIBIDO O USO DE FICHAS MULTIPLAS.

CERTIFICAR-SE DE QUE A TENSÃO DE ALIMENTAÇÃO CORRESPONDA AOS DADOS DA PLACA DO MÓVEL. É OBRIGATÓRIO EFETUAR A LIGAÇÃO DO MÓVEL À TERRA.

AS OPERAÇÕES QUE ENVOLVERÃO O CICLO DE REFRIGERAÇÃO OU O SISTEMA ELÉCTRICO, DEVEM SER EFECTUADAS EXCLUÍDAMENTE POR PESSOAL QUALIFICADO, E ANTES DE CADA INTERVENÇÃO DEVE-SE DESLIGAR A FICHA DO MÓVEL DA TOMADA ELÉCTRICA DE ALIMENTAÇÃO

NÃO DANIFICAR O CIRCUITO REFRIGERANTE: EM TODO CASO, É PROIBIDO FURAR AS PAREDES TANTO INTERNAS QUANTO EXTERNAS DO MÓVEL (POR EXEMPLO, PARA APLICAR UMA PRATELEIRA); CORRE-SE O RISCO DE DANIFICAR OS TUBOS DO EVAPO-RADOR E DO CONDENSADOR, INSERIDOS NAS PAREDES DO MÓVEL.

CASO DESEJAR APLICAR NO MÓVEL ETIQUETAS ADESIVAS PUBLICITÁRIAS, USAR EXCLUSIVAMENTE FOLHAS FINAS, NÃO APLICAR NAS PAREDES EXTERNAS DO MÓVEL MATERIAL ESPESSO E ISOLANTE: ISSO PODE COMPROMETER OS DESEMPENHOS DO MÓVEL.

A FIM DE REDUZIR OS RISCOS LIGADOS À INFLAMABILIDADE, A INSTALAÇÃO DESTE EQUIPAMENTO NÃO DEVE SER EFECTUADA A NÃO SER POR PESSOAL ADEQUADAMENTE QUALIFICADO.

QUALQUER OUTRO USO QUE NÃO ESTIVER INDICADO EXPLICITAMENTE NESTE MANUAL DEVE SER CONSIDERADO PERIGOSO E O FABRICANTE NÃO PODERÁ ASSUMIR NENHUMA RESPONSABILIDADE EM RELAÇÃO A EVENTUAIS DANOS CAUSADOS POR USO IMPRÓPRIO, INCORRECTO OU NÃO-RACIONAL.

Modello - Modèle - Model Modell - Modelo - Modelo	SIPARIO-ARMONIA / GREEN	COSTAN <small>epitarefrigeration</small>	
Fabbricante - Constructeur - Manufacturer Hersteller - Fabricante - Fabricante	COSTAN spa - Via degli Alpini 14 - 32020 Limana (BL) - ITALIA Tel. 0437/9681 Telefax 0437/967434	PAGE:	1/8
		N° DOC:	UM000192E

ITALIANO	8
FRANÇAIS	14
ENGLISH	21
DEUTSCH	27
ESPAÑOL	33
PORTUGUÊS	39

INTRODUZIONE - INTRODUCTION - INTRODUCTION - EINLEITUNG - INTRODUCCIÓN - INTRODUÇÃO



Il presente manuale è stato realizzato in modo semplice e razionale affinché leggendolo conosciate a fondo il vostro mobile. Si raccomanda di leggere attentamente il contenuto e di conservarlo unitamente al mobile. Il costruttore declina ogni responsabilità per danni causati a persone o cose dovuti alla mancata osservanza delle avvertenze contenute in questo manuale. Qualsiasi persona utilizzi questo mobile dovrà leggere il presente manuale d'uso.

Le présent livret d'instructions a été réalisé de façon simple et rationnelle, pour que Vous puissiez connaître à fond votre meuble. On recommande de lire attentivement son contenu et de le conserver avec le meuble. Le constructeur décline toutes responsabilités pour d'éventuels dommages dus au manque d'observance des avertissements et indications contenues dans ce manuel. Qui-

conque utilise le meuble doit en tous les cas lire ce manuel avant de le mettre en marche.

The present booklet has been formulated in a simple and rational way, in order for the reader to get deeply acquainted with his showcase. Please, read it carefully and keep it with the machine. The manufacturer assumes no responsibility for any personal injury or property damage which may be caused by non-compliance with the instructions contained in this booklet. Whoever operates the machine must have read this manual beforehand.

Die vorliegende Gebrauchsanweisung ist einfach zu lesen und gut verständlich, so daß Sie Ihr Kühlmöbel von Grund auf kennenlernen können. Lesen Sie die Gebrauchsanweisung sorgfältig durch und bewahren Sie diese beim Kühlmöbel auf. Der Hersteller lehnt jede Verantwortung ab für Schäden an Dingen und Personen, die auf die Nichtbeachtung der in dieser Gebrauchs- und Bedienungsanweisung enthaltenen Anleitungen zurückzuführen sind. Jede Person, die das Kühlmöbel betreiben will, muß vorher diese Gebrauchs- und Bedienungsanweisung lesen.

El presente manual ha sido realizado de manera simple y racional para que leyéndolo Ud. pueda conocer a fondo su mueble. Se recomienda leerlo atentamente y conservarlo junto a la máquina. El constructor no se responsabiliza por los daños a personas u objetos, que puedan ser ocasionados por cualquier incumplimiento de las prescripciones contenidas en el presente manual. Quienquiera que emplee este aparato deberá leer el presente manual de uso.

O presente manual foi realizado de modo simples e racional, a fim de que, ao ser lido, permita conhecer totalmente o vosso móvel. Recomenda-se ler atentamente seu conteúdo e conservá-lo sempre junto ao móvel. O fabricante nega qualquer responsabilidade relativa a danos causados a pessoas ou coisas que seja devido ao não respeito das advertências contidas neste manual. Todas as pessoas que utilizarem este móvel deverão ler o presente manual de uso.

descrizione generale/description générale/general description/Beschreibung/descripción general/descrição geral

SIPARIO-ARMONIA SG-DG

fig. 1



INTERRUTTORE LUCE
Interrupteur éclairage
Lighting switch
Lichtschalter
Interruptor iluminación
Interruptor de luz

TARGA DATI INDICATIVI
Plaque signalétique
Rating plate
Typenschild mit technischen Daten
Placa de identificación y datos de consumo
Placa de dados indicativos

PORTE IN VETRO
Portes en verre
Glass doors
Bietet in Glas
Puertas en vidrio

CAVO DI ALIMENTAZIONE
Câble d'alimentation
Power cord
Netzanschlußkabel
Cable de alimentación
Cabo de alimentação

TELETERMOSTATO
Télé-thermostat
Remote thermostat
Fernthermostat
Termostato remoto
Termóstato remoto

RUOTE PIVOTTANTI (OPTIONAL)
Roues pivotantes
Casters
Drehbare Rollen
Rueditas
Rodas giratórias

ZONA CONDENSATORE
Zone condenseur
Condenser area
Verflüssiger Bereich
Zona condensador
Zona do condensador

fig. 2



fig. 3

SIPARIO GREEN ARMONIA GREEN



INTERRUTTORE LUCE
Interrupteur éclairage
Lighting switch
Lichtschalter
Interruptor iluminación
Interruptor de luz

TARGA DATI INDICATIVI
Plaque signalétique
Rating plate
Typenschild mit technischen Daten
Placa de identificación y datos de consumo
Placa de dados indicativos

PORTE IN VETRO
Portes en verre
Glass doors
Bietet in Glas
Puertas en vidrio

CAVO DI ALIMENTAZIONE
Câble d'alimentation
Power cord
Netzanschlußkabel
Cable de alimentación
Cabo de alimentação

ZONA CONDENSATORE
Zone condenseur
Condenser area
Verflüssiger Bereich
Zona condensador
Zona do condensador

RUOTE PIVOTTANTI (OPTIONAL)
Roues pivotantes
Casters
Drehbare Rollen
Rueditas
Rodas giratórias

TELETERMOSTATO
Télé-thermostat
Remote thermostat
Fernthermostat
Termostato remoto
Termóstato remoto

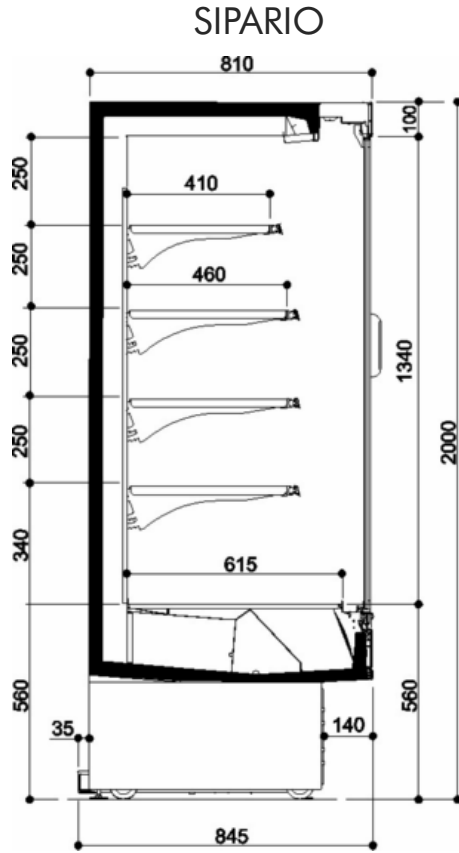
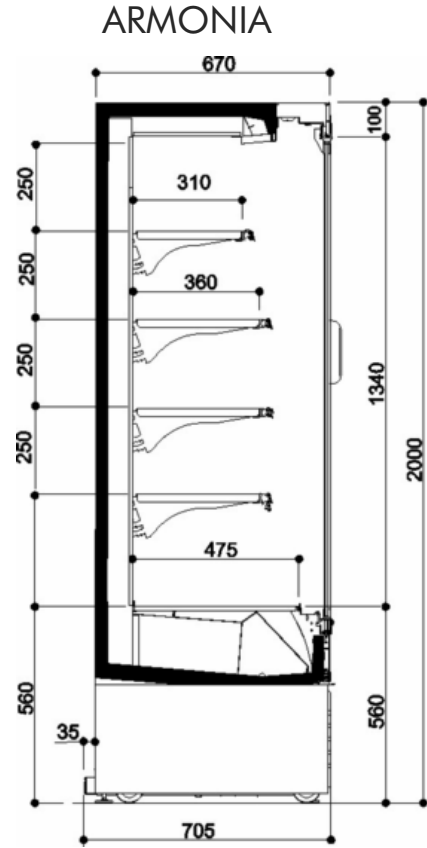

fig. 4



SIPARIO GREEN

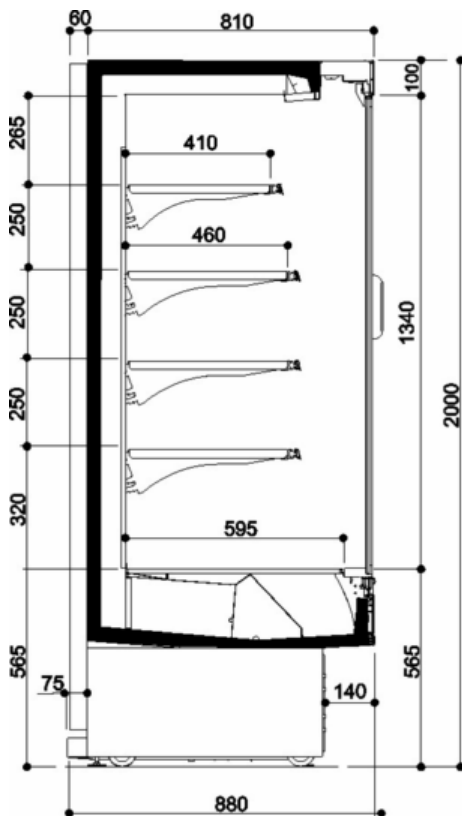
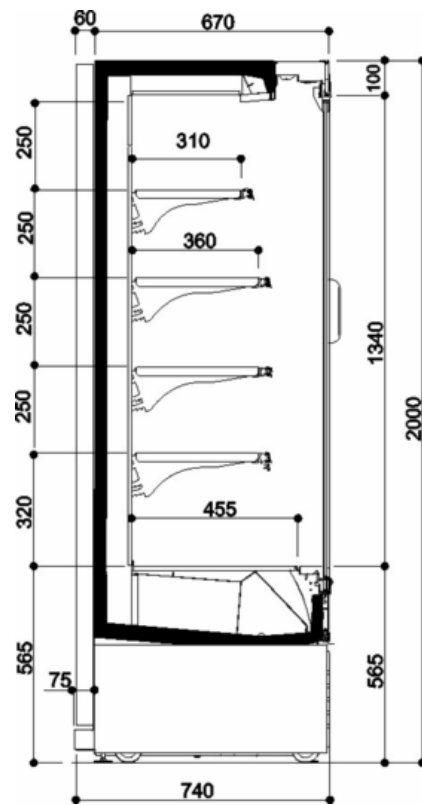

fig. 5

ARMONIA GREEN



Modello - Modèle - Model Modell - Modelo - Modelo	SIPARIO-ARMONIA / GREEN	COSTAN epitarefrigeration	
Fabbricante - Constructeur - Manufacturer Hersteller - Fabricante - Fabricante	COSTAN spa - Via degli Alpini 14 - 32020 Limana (BL) - ITALIA Tel. 0437/9681 Telefax 0437/967434	PAGE:	4/8
		N° DOC:	UM000192E

trasporto del mobile/transport du meuble/handling/Transport des Külmöbels/transporte del mueble/transporte do móvel

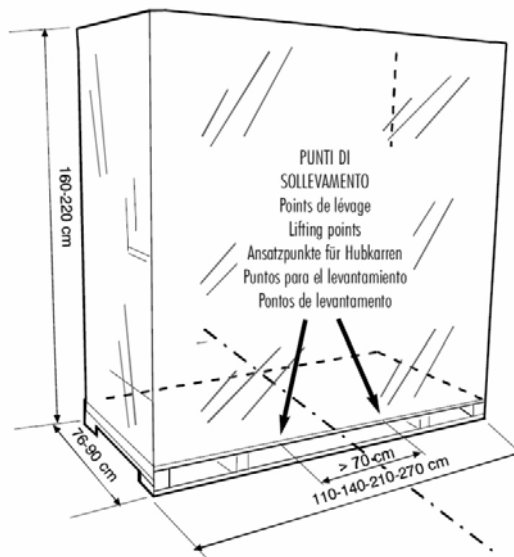

fig. 7



tab. I

	PESI DEL MOBILE Poids du meuble Cabinet weight Gewichte des Möbels Pesos del mueble Pesos do móvel (kg)	PESO NORMALE Poids normal Normal weight Nenngewicht Peso normal Peso normal	PESO IMBALLATO Poids avec emballage Weight incl. Packing Gewicht mit Verpackung Peso empaquetado Peso com embalagem
SIPARIO	937	240	260
	1250	260	280
	1875	400	430
	2500	460	500
ARMONIA	937	220	240
	1250	240	260
	1875	380	410

**condizioni ambientali/conditions milieu ambient/ambient conditions/Verhältnisse am Aufstellungsort
condiciones ambientales/condições ambientais**



fig. 8

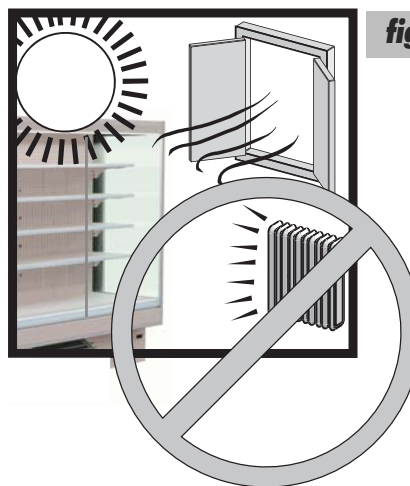

fig. 9





fig. 10

tab. II

TIPO LOCALE/Type de milieu/Type of room Aufstellungsraum/Typo de ambiente/Typo de lugar	CHIUSO/FERME' CLOSED/GESCHLOSSEN CERRADO/FECHADO
TEMPERATURA/Température/ temperature/temperatur Temperatura	25°C
UMIDITA' RELATIVA/ Humidité relative Relative humidity/Relative Luftfeuchtigkeit Humedad relativa/Humidade relativa	< 60 %
ILLUMINAZIONE/éclairage/Lighting Beleuchtung/Illuminacion/Illuminacao	100 lx

Modello - Modèle - Model Modell - Modelo - Modelo	SIPARIO-ARMONIA / GREEN		COSTAN epitarefrigeration
Fabbricante - Constructeur - Manufacturer Hersteller - Fabricante - Fabricante	COSTAN spa - Via degli Alpini 14 - 32020 Limana (BL) - ITALIA Tel. 0437/9681 Telefax 0437/967434	PAGE:	5/8
		N° DOC:	UM000192E

tab. III

manufactured by Costan S.p.A.-32020-Limana-Italy			
Nennleistung Rated Assigné Nominale Nominal	1	Kältemittel Refrigerant Refrigerante Refrigerante	5-6
Abtauzug Defrosting Dégivrage Sbrinamento Descongelamiento	3	Klimaklasse Climate class Classe climatique Classe climática Classe climática	7 3 - 25°C/60% R.H.
Heizungssystem Heating systems Systems chauffants Sistemi di riscaldamento Sistema de calefacción	2	Isolationsgas (Blähgas) Insulation blowing gas Agent moussant d'isolation Gas espandente isolamento Agente espumante	
	4	Index Protection Index Protection Index Protection Index Protection	
 Read operator's manual available at www.epitarefrigeration.com or calling +39 0437 968379			

- 1) Tensione nominale / Rated voltage/Tension nominale
- 2) Potenza nominale / Rated output / Puissance nominale
- 3) Potenza in sbrinamento / Output when defrosting /Puissance en dégivrage
- 4) Potenza delle lampade / Lamp power / Puissance des lampes
- 5) Numero del fluido refrigerante / Refrigerant fluid number / Numéro du fluide frigorigène
- 6) Massa del fluido refrigerante per ciascun circuito / Mass of refrigerant fluid for each circuit /Masse du fluide frigorigène pour chaque circuit
- 7) Classe climatica, temperatura e umidità relativa della classe climatica di riferimento / Climate class, temperature and relative humidity for the reference climate class / Classe climatique, température et humidité relative de la classe climatique de référence

fig. 11



fig. 12

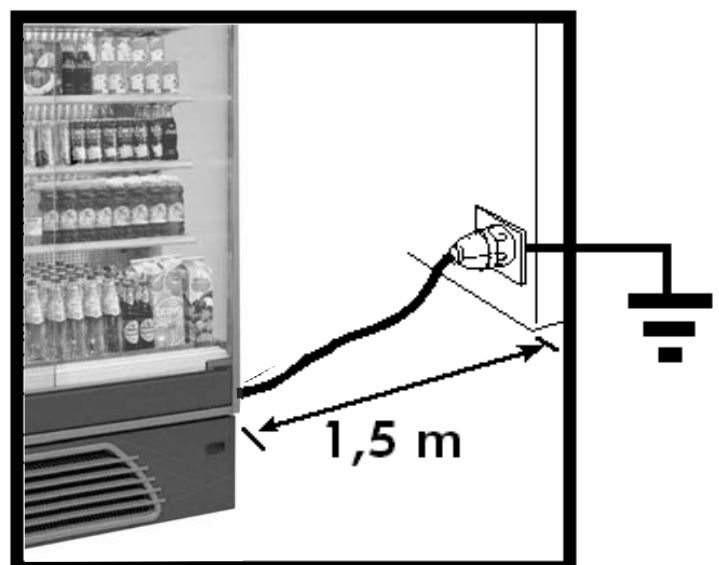

uso del mobile/utilisation du meuble/use of the case/Gebrauchsanweisung/uso del mobile/uso do móvel

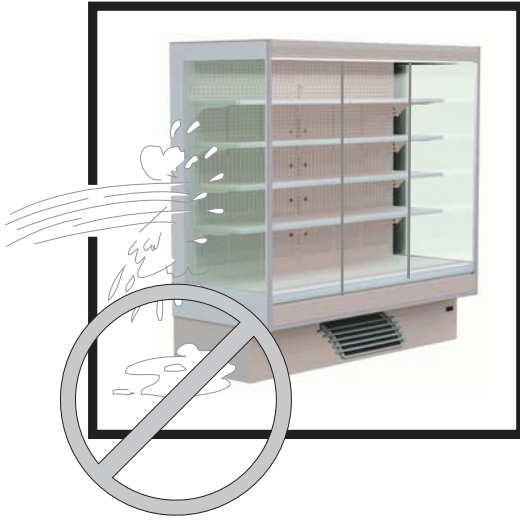

fig. 13

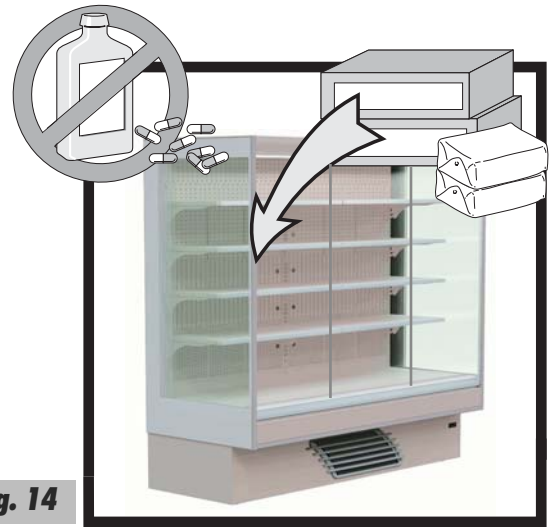

fig. 14



fig. 15



fig. 16

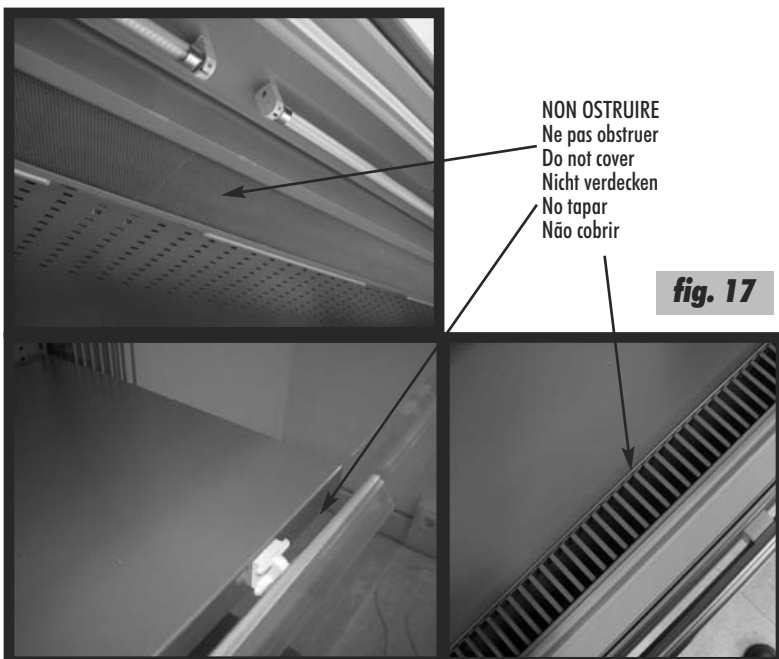

fig. 17

fig. 18



CARICO MASSIMO AMMISSIBILE 140 kg/m²
Charge maximum admissible 140 kg/m²
Maximum admissible load 140 kg/m²
Zulässige Höchstbelastung 140 kg/m²
Carga máxima admisible 140 kg/m²
Carga máxima admissível 140 kg/m²

CARICO MASSIMO AMMISSIBILE 225 kg/m²
Charge maximum admissible 225 kg/m²
Maximum admissible load 225 kg/m²
Zulässige Höchstbelastung 225 kg/m²
Carga máxima admisible 225 kg/m²
Carga máxima admissível 225 kg/m²



fig. 19

*manutenzione ordinaria/entretien ordinaire/ordinary maintenance/Wartung des Möbels
mantenimiento ordinario/manutenção ordinária*

1

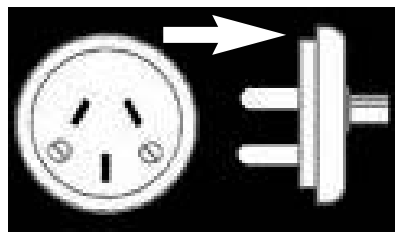

fig. 20

2



fig. 21

2

fig. 22

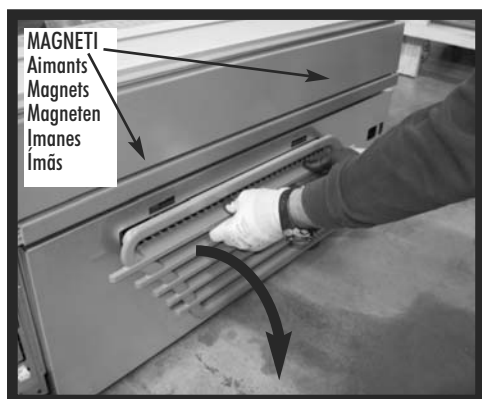

3

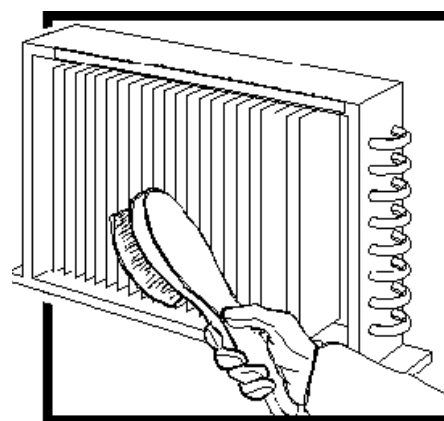

fig. 23



fig. 24



Modello - Modèle - Model Modell - Modelo - Modelo	SIPARIO-ARMONIA / GREEN	COSTAN epitarefrigeration	
Fabbricante - Constructeur - Manufacturer Hersteller - Fabricante - Fabricante	COSTAN spa - Via degli Alpini 14 - 32020 Limana (BL) - ITALIA Tel. 0437/9681 Telefax 0437/967434	PAGE:	8/8
		N° DOC:	UM000192E

SIPARIO GREEN ARMONIA GREEN

ATTENZIONE: nelle versioni GREEN a propano **NON** posizionare materiale sul tetto del mobile, perché questo ostruisce i canali di areazione pregiudicando il corretto funzionamento del mobile frigorifero. Nelle versioni GREEN non è necessario pulire il condensatore posto sul retro del mobile.

N.B.: with the GREEN propane versions **DO NOT** position material on top of unit, as this obstructs the aeration channels and prevents the correct functioning of the refrigeration unit. With GREEN versions you don't need to clean the condenser that is positioned behind the unit.

ATTENTION : dans les versions GREEN au propane **NE PLACER AUCUN** objet sur le haut du meuble, sous risque de boucher les fentes d'aération en portant préjudice au bon fonctionnement du réfrigérateur. Dans les versions GREEN, le nettoyage du condenseur situé sur le dos du meuble n'est pas nécessaire.

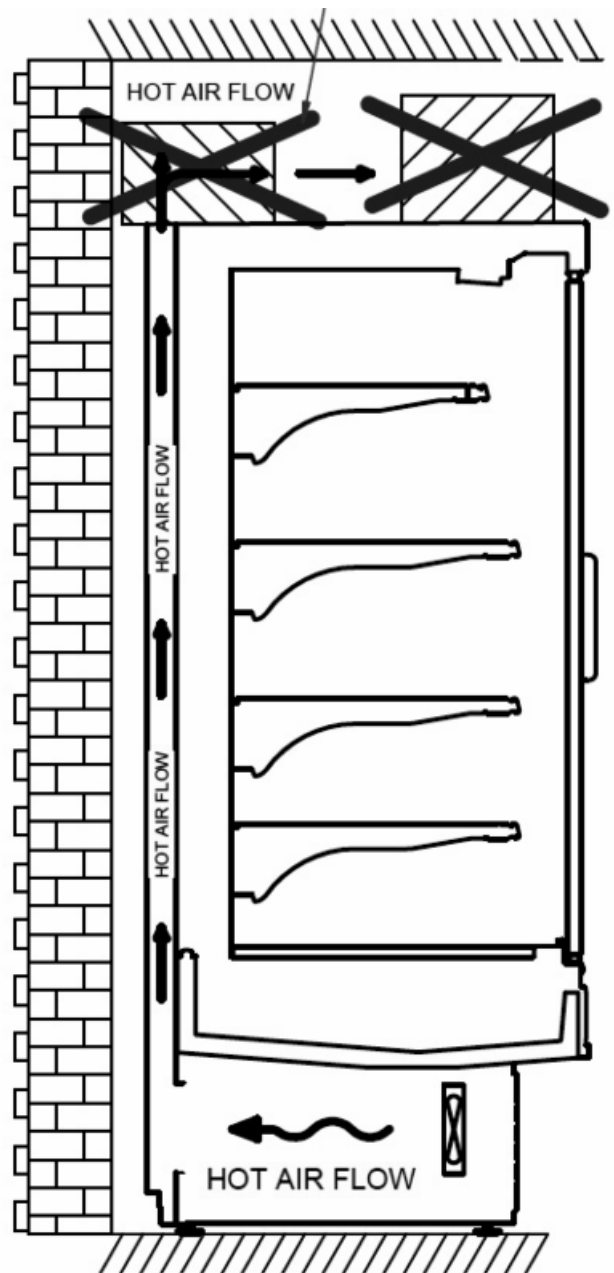

ACHTUNG: Bei den GREEN-Versionen, die Propan verwenden, muss die Oberfläche des Möbels immer frei bleiben. Andernfalls könnte das Lüftungssystem blockiert werden und die Funktion des Möbels könnte beeinträchtigt werden. Bei den GREEN-Versionen ist eine Reinigung des Kondensators auf der Rückseite des Möbels nicht erforderlich.

ATENCIÓN: en las versiones GREEN de propano **NO** apoyar material sobre la parte superior del mueble porque se obstruyen los canales de aireación perjudicando el funcionamiento correcto del mueble frigorífico. En las versiones GREEN no es necesario limpiar el condensador situado en la parte trasera del mueble.

1. DESCRIZIONE DEL MOBILE

SIPARIO e ARMONIA sono banchi frigoriferi a refrigerazione ventilata, a gruppo incorporato, adatti alla conservazione di derrate alimentari fresche. Le caratteristiche generali e le dimensioni sono chiaramente illustrate dai disegni 1, 2, 3, 4, 5 e 6 a pag. 2 e 3. I pesi del mobile, vuoto ed imballato, e le dimensioni dell'imballo sono riportati nella tabella I e nel disegno 7 a pag. 3. E' disponibile una vasta gamma di accessori optional per rendere i mobili ancora più funzionali. **Rivolgersi al servizio di assistenza unico autorizzato anche all'eventuale montaggio.**

2. TRASPORTO DEL MOBILE

Il mobile è contenuto in uno specifico imballo provvisto di pedana per la movimentazione con carrelli a forca. Qualora si debba trasportare l'apparecchiatura utilizzare esclusivamente l'apposita pedana o una equivalente; utilizzare un carrello elevatore a mano oppure elettrico idoneo al trasporto di questi mobili e **con capacità di sollevamento sufficiente (vedi pag.3 tab. I).** **Le operazioni di movimentazione devono essere svolte dal servizio di assistenza tecnica autorizzato.**

3. RICEZIONE ED IMMAGAZZINAMENTO

Prima di prendere in consegna il mobile dal trasportatore, controllare le condizioni dell'imballo. Se il medesimo presenta danni evidenti all'esterno, può darsi che anche il mobile abbia subito delle conseguenze. In tal caso sballate la macchina in presenza del trasportatore stesso e firmate, con riserva, il relativo documento di consegna. Eventuali danni dovuti al trasporto o ad errato stoccaggio non sono da attribuire alla casa costruttrice del mobile. **Le operazioni di sbalaggio sono riservate al servizio di assistenza tecnica autorizzato.** La temperatura di immagazzinamento deve essere compresa fra -25°C e +55°C, l'umidità dell'aria deve essere compresa fra 30% e 95%. Il banco deve essere posto al riparo da sole e intemperie.

4. INSTALLAZIONE E CONDIZIONI AMBIENTALI

ATTENZIONE: L'apparecchio non può essere collocato in ambienti nei quali vi è presenza di sostanze gassose esplosive. L'apparecchio non può essere usato all'aria aperta e non deve mai essere esposto alla pioggia.

Prima di collegare il mobile accertarsi che i dati di targa corrispondano alle **caratteristiche della rete elettrica cui deve essere collegato** (vedi pag. 5 - fig. 11 e tab. III). Per un corretto funzionamento del mobile verificare che sia collocato su un pavimento livellato (vedi pag. 4 - fig. 8), che non sia in prossimità di fonti di calore e/o di radiazione solare diretta nonché di porte, finestre, ventilatori e bocche di aerazione (vedi pag.4 - fig.9)

IMPORTANTE: Il mobile dovrà avere uno spazio minimo frontale (1,5 mt) necessario per permettere l'uso da parte della clientela, permettere l'intervento da parte dell'assistenza e garantire il volume d'aria necessario al raffreddamento del condensatore. La distanza minima di distanza dalla parete nella zona posteriore deve essere di almeno 10 cm.

IMPORTANTE: se previste, nella posizione di servizio il mobile DEVE avere le ruote pivotanti alzate tramite i piedini ausiliari.

L'ambiente nel quale verrà posto il mobile dovrà essere conforme a quanto indicato a pag. 4 fig. 10 e tab. II.

5. COLLEGAMENTO ELETTRICO

L'installazione deve essere effettuata secondo le istruzioni del costruttore, da personale professionalmente qualificato e conformemente alle norme sugli impianti elettrici vigenti nei singoli Paesi. Un'errata installazione può causare danni a persone, animali o cose, nei confronti dei quali il costruttore non può essere considerato responsabile. Il mobile è fornito con cavo della lunghezza di 1,5 m e la relativa spina, per cui è necessario non superare questa lunghezza per il collegamento alla presa a parete (vedi fig. 12 a pag. 5).

ATTENZIONE: Il cavo di alimentazione deve essere ben steso, in posizione non esposta a eventuali urti, non deve essere in prossimità di liquidi o acqua e a fonti di calore, non deve essere danneggiato (SE LO FOSSE FARLO SOSTITUIRE DA PERSONALE IN POSSESSO DELLE AUTORIZZAZIONI DI LEGGE). E' VIETATO L'USO DI SPINE ADATTATRICI. Per il mobile lunghezza 2500 e frequenza 60 Hz il cavo di alimentazione deve essere connesso ad un interruttore sezionatore a parete

Accertarsi che la tensione di alimentazione corrisponda ai dati di targa del mobile, inoltre considerare che le variazioni massime della tensione di alimentazione consentite sono del +/-6%.

Prima del collegamento verificare che l'impedenza della sorgente di alimentazione elettrica sia in modulo pari o inferiore a 0,383 Ohm

IMPORTANTE: E' OBBLIGATORIO COLLEGARE IL MOBILE A TERRA. Il costruttore declina ogni responsabilità qualora questa norma di sicurezza non venga rispettata. Nel caso in cui il mobile debba essere installato lontano dalla fonte di energia elettrica, prevedere un allacciamento in conformità alle Norme vigenti. IL COSTRUTTORE DECLINA OGNI RESPONSABILITA' PER EVENTUALI DANNI A PERSONE O COSE PROVOCATI DA UNA ERRATA INSTALLAZIONE.

6. CARATTERISTICHE TECNICHE

L'impianto elettrico a bordo macchina è composto da apparecchiature di protezione e controllo opportunamente inserite nel mobile. Gli schemi elettrici e le distinte di taratura degli strumenti di controllo accompagnano in un'apposita busta chiusa di plastica il presente manuale di istruzioni e vanno conservati unitamente allo stesso. **I dati tecnici del mobile sono riportati sulla targhetta dati posta all'interno del mobile (vedi fig. 11 a pag. 5).** Il livello sonoro generato dal funzionamento del mobile è inferiore a 70 dB(A). Il mobile non provoca vibrazioni dannose.

SI DICHIARA CHE L'APPARECCHIATURA E' CONFORME ALLA DIRETTIVA CEE 1935/2004 CONCERNENTE I MATERIALI E GLI OGGETTI DESTINATI A VENIRE A CONTATTO CON PRODOTTI ALIMENTARI.

ATTENZIONE: gli interventi sul termostato sono riservati esclusivamente al personale tecnico di assistenza a cui vi invitiamo a rivolgerVi in caso di problemi di temperatura.

7. CARICAMENTO DEL PRODOTTO

Dare tensione all'apparecchiatura agendo sull'interruttore sezionatore generale a parete. A questo punto il mobile inizia il ciclo di raffreddamento. Dopo circa 2 ore dalla messa in funzione è possibile caricare il mobile con le derrate da esporre già raffreddate alla loro temperatura di conservazione. IL MOBILE E' REGOLATO IN FABBRICA PER FORNIRE LE PRESTAZIONI PREVISTE.

Nel caricamento delle derrate alimentari prestare la massima attenzione a:

- che il carico sia omogeneo sia per dimensione che per qualità delle derrate;
- che i prodotti non ostruiscano il corretto flusso dell'aria refrigerata (vedi figura 17 a pag. 6)
- che NON SUPERINO il limite massimo di 140 kg/m² per i ripiani e di 225 kg/m² per i piani di fondo

8. USO DEL MOBILE

I mobili SIPARIO e ARMONIA sono stati progettati e realizzati esclusivamente per l'esposizione di derrate alimentari fresche quali frutta e verdura, latticini salumi e carni fresche preconfezionate (CLASSE 3H-3M2). Il mobile è atto a conservare la temperatura del prodotto e non ad abbattearla; le derrate, quindi, devono essere introdotte al suo interno SOLO SE GIÀ RAFFREDDATE ALLE LORO RISPETTIVE TEMPERATURE DI CONSERVAZIONE. Per cui, prodotti che abbiano subito un riscaldamento non devono mai essere introdotti nel banco.

Per un migliore funzionamento del banco vi raccomandiamo di:

- caricare il prodotto come indicato al punto precedente;
- non ostacolare il passaggio dell'aria sul condensatore del mobile (vedi fig. 1-2-3 a pag. 2)
- non lasciare aperte le porte del mobile (fig. 19)

SBRINAMENTO DEL MOBILE

La durata e il numero di sbrinamenti sono regolati direttamente in fabbrica. Eventuali regolazioni sono riservate esclusivamente al servizio tecnico di assistenza.

L'acqua di sbrinamento viene raccolta da un apposito scarico e convogliata in una bacinella di dissipazione posta nella base del mobile. Verificare periodicamente che l'acqua di sbrinamento defluisca normalmente. Se così non fosse intervenire mediante una sonda flessibile non appuntita.

QUADRO COMANDI

Sulla parte anteriore del mobile (vedi fig. 1-2-3 a pag. 2) si trova un teletermostato per la regolazione del mobile.

ATTENZIONE: la regolazione del termostato è riservata esclusivamente al servizio tecnico di assistenza. Il mobile è già impostato in fabbrica per un corretto funzionamento.

ILLUMINAZIONE

L'illuminazione del mobile è comandata da un interruttore posto sotto lo cornice del mobile (vedi fig. 1-2-3 a pag. 2).

Per la sostituzione delle lampade fluorescenti agire nel modo seguente:

CORNICE

- Togliere la tensione dal banco disconnettendo la spina dalla presa elettrica di alimentazione. (fig. 20); Per il mobile lunghezza 2500 e frequenza 60 Hz togliere la tensione dal banco tramite l'interruttore sezionatore generale a parete;
- ruotare la lampada, completa di protezione, di 90° finché si sente un leggero scatto e rimuoverla;
- togliere le testatine e sfilare la protezione in plastica, montare la protezione completa di testatine sulla nuova lampada;
- seguendo il procedimento inverso montare la nuova lampada e controllarne il funzionamento.

RIPIANI

- Togliere la tensione dal banco disconnettendo la spina dalla presa elettrica di alimentazione. (fig. 20); Per il mobile lunghezza 2500 e frequenza 60 Hz togliere la tensione dal banco tramite l'interruttore sezionatore generale a parete
- Rimuovere la protezione in plastica sfilandola dalla lampada (fig. 24);
- ruotare la lampada, completa di protezione, di 90° finché si sente un leggero scatto e rimuoverla;
- seguendo il procedimento inverso montare la nuova lampada e controllarne il funzionamento.

L'operazione di sostituzione del modulo LED non è consentita se non a persona esperta che ne ha le competenze.

PIANI ESPOSITIVI INCLINABILI

I ripiani sono dimensionati per ricevere un carico massimo di **140 kg/mq**. Consentono 4 diverse inclinazioni (0° - 7° - 14° - 21°) che si ottengono variando la posizione di aggancio delle mensole con i montanti posteriori del mobile.

9. DIVIETI E PRESCRIZIONI

ATTENZIONE: SI FA ESPRESSO DIVIETO DI ESPORRE PRODOTTI FARMACEUTICI E BOTTIGLIE O IMBALLI IN VETRO, in quanto potrebbero rompersi e divenire pericolosi (fig.14).

Ad eccezione della protezione del condensatore, la cui rimozione è necessaria per la pulizia di quest'ultimo, **NON TOGLIERE PROTEZIONI O PANNELLATURE CHE RICHIEDONO L'USO DI UTENSILI PER ESSERE RIMOSSE. IN PARTICOLARE NON RIMUOVERE IL QUADRO ELETTRICO.**

Non lasciare esposto l'apparecchio agli agenti atmosferici (fig. 16).

ATTENZIONE: non utilizzate mai getti d'acqua diretti o indiretti sul mobile (fig. 13). Non toccare l'apparecchio con mani e piedi bagnati o umidi, non usare l'apparecchio a piedi nudi (fig. 15).

ATTENZIONE: nelle versioni GREEN a propano NON posizionare materiale sul tetto del mobile, perché questo ostruisce i canali di areazione pregiudicando il corretto funzionamento del mobile frigorifero.

ATTENZIONE: L'impianto frigorifero non comporta nessuna modifica chimica alla natura dell'acqua di sbrinamento prodotta dal banco e proveniente esclusivamente dal vapore contenuto nell'aria che circola al suo interno. Può comunque accadere che l'acqua di sbrinamento e di lavaggio si mescoli a sostanze inquinanti dovute alla natura del prodotto, alle sue modalità di conservazione ed eventuali residui, a rotture accidentali di involucri contenenti liquidi nonché dal possibile uso di detersivi non consentiti (vedi par. 10 punto 1). **E' QUINDI NECESSARIO CHE L'ACQUA PRODOTTA DAGLI IMPIANTI FRIGORIFERI, O USATA PER IL LORO LAVAGGIO, VENGA SEMPRE SMALTITA ATTRAVERSO RETE FOGNARIA O IMPIANTO DI DEPURAZIONE CONFORMI ALLE VIGENTI LEGGI.**

IMPORTANTE: OGNI ALTRO USO NON ESPLICITAMENTE INDICATO IN QUESTO MANUALE E' DA CONSIDERARSI PERICOLOSO ED IL COSTRUTTORE NON PUO' ESSERE RITENUTO RESPONSABILE PER EVENTUALI DANNI DERIVANTI DA USO IMPROPRIO, ERRONEO ED IRRAGIONEVOLE.

10. MANUTENZIONE ORDINARIA

ATTENZIONE: PRIMA DI OGNI INTERVENTO SUL MOBILE TOGLIERE LA TENSIONE AL BANCO TOGLIENDO LA SPINA DALLA PRESA ELETTRICA DI ALIMENTAZIONE (fig.20); PER IL MOBILE LUNGHEZZA 2500 E FREQUENZA 60 HZ TOGLIERE LA TENSIONE DAL BANCO TRAMITE L'INTERRUTTORE SEZIONATORE GENERALE A PARETE.

IMPORTANTE: assicurarsi una buona visibilità nella zona di intervento, eventualmente servendosi di un'ulteriore fonte di illuminazione. Prestare inoltre attenzione alle parti calde o in movimento contrassegnate con l'apposito simbolo. E' consigliato l'uso di guanti da lavoro.

PULIZIA DEL MOBILE

1) Pulire con **cadenza settimanale** tutte le **parti esterne** del mobile utilizzando **esclusivamente acqua tiepida e sapone o detersivo neutro** di uso domestico diluito in acqua. Asciugare il tutto con cura servendosi di uno straccio morbido. Non utilizzare assolutamente prodotti infiammabili o abrasivi come alcool, acetone o solventi. **NON USARE MAI GETTI D'ACQUA PER LA PULIZIA DEL MOBILE** (fig. 13). Per le superfici in vetro usare unicamente prodotti per la pulizia dei vetri. Non è consigliabile usare acqua in quanto può depositare calcare sulla superficie del vetro.

2) Pulire con **cadenza mensile** tutte le **parti interne** del mobile seguendo le medesime indicazioni riportate al punto precedente. Per la pulizia delle parti interne è inoltre necessario agire come di seguito descritto:

- **Togliere la tensione dal banco** disconnettendo la spina dalla presa elettrica di alimentazione. (fig. 20); **Per il mobile lunghezza 2500 e frequenza 60 Hz togliere la tensione dal banco tramite l'interruttore sezionatore generale a parete;**
- Svuotare il banco, **stoccando tutti i prodotti in celle o refrigeratori** atti a mantenerne la temperatura di conservazione.
- Attendere che l'interno del banco abbia raggiunto la temperatura ambiente e procedere alla pulizia seguendo le indicazioni riportate in precedenza.
- Dopo aver controllato attentamente che l'interno del banco sia **completamente asciutto**, rimettere in funzione l'apparecchio ridando tensione al banco.
- Dopo circa un paio d'ore caricare nuovamente il prodotto.

3) **Ogni 30 giorni al massimo - versioni R404A - pulire il condensatore** asportando con una spazzola a setole rigide non metallica tutti i residui o la polvere che si fosse accumulata fra le alette. Per accedere al condensatore, è necessario **togliere prima la tensione elettrica al banco** e quindi rimuovere l'apposita protezione frontale staccandola dai magneti di fissaggio (vedi fig. 22 a pag. 7). Un condensatore sporco si raffredda meno provocando inutili consumi di energia e cattive prestazioni del mobile. E' opportuno **eseguire quest'operazione proteggendosi** le

mani con guanti da lavoro. **NELLE VERSIONI GREEN NON E' NECESSARIA LA PULIZIA CONDENSATORE.**

4) Ogni tre mesi procedere allo sbrinamento del banco per permettere lo scioglimento del ghiaccio che si può essere formato sulle alette dell'evaporatore impedendone il corretto funzionamento. Agire come indicato per la pulizia della parti interne al punto 2, ma in questo caso si dovrà prevedere un tempo di attesa più lungo per permettere il completo scioglimento del ghiaccio.

ATTENZIONE: qualsiasi operazione di manutenzione non prevista ai punti precedenti, va effettuata dai centri di assistenza autorizzati dai nostri rivenditori o da personale qualificato.

11. SITUAZIONI DI EMERGENZA

1) Il mobile non parte o si arresta:

- verificare che non vi sia una situazione di black-out elettrico;
- controllare che l'interruttore generale a parete sia acceso;
- controllare che la spina del mobile sia inserita nella presa di corrente.

Nel caso l'interruzione elettrica non dipendesse da questi motivi chiamare immediatamente il più vicino centro di assistenza e procedere allo svuotamento completo ed allo stoccaggio immediato del prodotto in celle o frigoriferi atti a mantenerne la temperatura di conservazione.

2) Il mobile non raffredda a sufficienza:

- verificare che il condensatore sia pulito e che sia in grado di svolgere la sua funzione di scambio di calore; nel caso le alette siano ostruite da polvere o impurità procedere ad un'accurata pulizia (vedi paragrafo 10);
- controllare che il caricamento del mobile sia corretto (vedi paragrafo 7);
- se il mobile non viene fatto sbrinare da più di tre mesi è necessario eseguire quest'operazione per poi riprendere il funzionamento normale (vedi paragrafo 10 punto 4);
- controllare che il mobile non sia in vicinanza di fonti di calore o di correnti d'aria;
- verificare che le condizioni ambientali siano conformi a quanto indicato a pagina 4 - tab. II;
- controllare, tramite una livella, la planarità del mobile.

Se il mancato raffreddamento persistesse rivolgersi al più vicino centro di assistenza.

IN CASO DI FUGA DI GAS O DI INCENDIO, non restare con la testa nel vano dove è ospitato il mobile se questo non è stato prima opportunamente aerato. Scollegare il mobile agendo sull'interruttore generale a monte dell'apparecchiatura (fig. 20). **NON USARE ACQUA PER SPEGNERE LE FIAMME MA SOLO ESTINTORI A SECCO.**

3) Il mobile è rumoroso:

- controllare che viti e bulloni siano perfettamente chiusi;
- controllare, tramite una livella, che il mobile sia ben livellato.

Se il disturbo persistesse rivolgersi al più vicino centro di assistenza.

12. ASSISTENZA TECNICA

Qualora si rendesse necessario l'intervento del personale tecnico di assistenza, contattare immediatamente il fornitore presso il quale è stato acquistato il mobile. Qualora vi fosse la necessità di usare pezzi di ricambio fare sempre riferimento al servizio tecnico di assistenza: **chiedere ed accertarsi che vengano utilizzati ricambi originali.**

La rete di filiali in Italia ed Europa, a cui eventualmente rivolgersi, è riportata sul retro di questo manuale.

13. SMANTELLAMENTO, ELIMINAZIONE DEL MOBILE.

In conformità alle norme per lo smantellamento dei rifiuti vigenti nei singoli paesi e per il rispetto dell'ambiente in cui viviamo, vi preghiamo di dividere le parti del mobile in modo da poterle smaltire separatamente od eventualmente recuperare opportunamente. Tutte le parti componenti il banco non sono assimilabili ai rifiuti solidi urbani fatta eccezione per le parti metalliche che comunque non figurano tra i rifiuti speciali per la maggior parte dei paesi europei. **I COMPONENTI DEL CIRCUITO DI REFRIGERAZIONE NON DEVONO ESSERE TAGLIATI E/O SEPARATI MA DEVONO ESSERE PORTATI INTEGRALI IN CENTRI SPECIALIZZATI PER IL RECUPERO DEL GAS REFRIGERANTE.**

1. DESCRIPTION DU MEUBLE

SIPARIO - ARMONIA sont des meubles frigorifiques à réfrigération ventilée avec groupe incorporé pour la conservation de denrées alimentaires fraîches. Les caractéristiques générales et les dimensions sont clairement reportées dans les dessins 1, 2, 3, 4, 5 et 6 aux pages 2 et 3. Le poids du meuble, vide et emballé et les dimensions de l'emballage sont reportés dans le tableau I et dans les dessins 7 à la page 3. Une vaste gamme d'accessoires est à disposition sur demande afin de rendre le meuble encore plus fonctionnel. **Veillez appeler le service après vente autorisé pour le montage.**

2. TRANSPORT DU MEUBLE

Le meuble est emballé et pourvu de base en bois qui en permet le déplacement par chariots élévateurs. Dans le cas qu'il faille transporter le meuble, il faut utiliser exclusivement sa base en bois ou une équivalente; utiliser un chariot élévateur à la main ou électrique **capable de transporter ces meubles (voir page 3, tab. I). Les opérations de déplacement doivent être faites par le service après vente autorisé.**

3. RÉCEPTION ET STOCKAGE

Avant de confirmer la réception du meuble au transporteur, contrôler les conditions de l'emballage. S'il présente des endommagements évidents sur l'extérieur, il est possible qu'aussi le meuble soit endommagé. En ce cas il faut procéder au déballage devant le transporteur et signer, avec réserve, le document de livraison. Des éventuels dommages dus au transport ou à un stockage erroné ne peuvent en aucun cas être attribués au constructeur. **Les opérations de déballage sont réservées au service après vente autorisé.**

La température de stockage doit être comprise entre -25°C et + 55°C, l'humidité doit être comprise entre 30% et 95%. **Le meuble doit être placé à l'abris du soleil et des intempéries.**

4. INSTALLATION ET CONDITIONS MILIEU AMBIANT

ATTENTION! L'appareil ne peut pas être placé en ambiances dans lesquelles soient présents des gaz explosifs. Le meuble ne peut pas être utilisé dehors du magasin et ne doit pas être exposé à la pluie.

Avant de connecter le meuble s'assurer que les données sur la plaquette technique correspondent aux caractéristiques du réseau électrique auquel il doit être branché (voir page 5 - fig. 11 et tab. III). Pour un fonctionnement correct du meuble il faut vérifier qu'il est posé sur un sol bien mis à niveau (voir page 4 - fig. 8), qu'il ne soit pas proche de sources de chaleur et/ou de radiations solaires directes, de portes, de fenêtres, de ventilateurs et de sorties d'aération (voir page 4 - fig. 9) et que l'espace frontal nécessaire afin de permettre son utilisation de la part de la clientèle soit présent.

IMPORTANT! Dans sa position de service, si prévues le meuble DOIT avoir les roues pivotantes bloquées par les pieds auxiliaires.

IMPORTANT : Le meuble devra avoir un espace minimum frontal (1,5 m) nécessaire pour permettre l'utilisation de la part de la clientèle, permettre l'intervention de la part du service d'assistance après-vente et garantir le volume d'air indispensable au refroidissement du condensateur. Il faut une distance minimale d'au moins 10 cm par rapport au mur dans la zone postérieure.

Le milieu ambiant dans lequel on placera le meuble doit être conforme à ce qui est indiqué aux pages 4, fig.10 et tableaux II.

5. CONNEXION ÉLECTRIQUE

L'installation doit être effectuée suivant les instructions du constructeur, par du personnel professionnellement qualifié et conformément aux normes sur les installations électriques en vigueur. Une installation erronée peut causer des dommages aux personnes, animaux et choses, desquels le constructeur ne peut en aucun cas être considéré responsable.

Le meuble est fourni avec un câble de la longueur de 1,5 m complet de fiche. Il ne faut donc pas dépasser cette longueur pour le raccordement à la prise sur la parois (voir fig. 12 à la page 5).

ATTENTION! Le câble d'alimentation doit être bien détendu et placé de façon à être à l'abri des éventuels chocs, loin de liquides, de l'eau et de sources de chaleur et ne doit en aucun cas être endommagé (S'IL L'ÉTAIT, LE FAIRE REMPLACER PAR DU PERSONNEL SPÉCIALISÉ). IL EST INTERDIT D'UTILISER DES PRISES MULTIPLES ET/OU D'ADAPTATION.

S'assurer que la tension d'alimentation correspond aux données de la plaquette technique. En outre, il faut considérer que les variations maximums de la tension d'alimentation doivent être du +/- 6%.

IMPORTANT! IL EST OBLIGATOIRE DE CONNECTER LE MEUBLE À LA TERRE. Le constructeur décline toutes responsabilités si cette norme de sécurité n'était pas respectée. Dans le cas que le meuble doive être installé loin de la source d'énergie électrique, prévoir un branchement conforme aux normes en vigueur.

LE CONSTRUCTEUR DÉCLINE TOUTES RESPONSABILITÉS POUR D'ÉVENTUELLES BLESSURES AU PERSONNES OU DOMMAGES AUX CHOSES, CAUSÉS PAR UNE INSTALLATION ERRONÉE.

6. CARACTÉRISTIQUES TECHNIQUES

L'installation électrique à l'intérieur du meuble est composée par des éléments de protection et de contrôle, assemblés adéquatement et situés dans le meuble. Les schémas et les listes relatives sont livrées dans une enveloppe fermée en plastique unis à ce manuel d'instructions et doivent être conservés avec. **Les données techniques du meuble sont indiquées dans la plaquette technique à l'intérieur du meuble (voir fig. 11 et tab. III à la page 5).** Le niveau de bruit généré par le fonctionnement du meuble est inférieur à 70 dB(A). Le meuble ne cause aucune vibration nuisible.

ON DÉCLARE QUE LE MEUBLE EST CONFORME AU D.L. DU 25/01/1992 N° 108 EN ACTIVATION DE LA DIRECTIVE CEE 89/109 CONCERNANT LES MATÉRIAUX ET LES OBJETS DESTINÉS À ÊTRE EN CONTACT AVEC DES PRODUITS ALIMENTAIRES.

ATTENTION! Le réglage du thermostat est réservé pour le personnel technique du service après vente auquel il faut s'adresser lorsqu'il y a des problèmes de température.

7. CHARGEMENT DU PRODUIT

Mettre sous tension l'appareil en allumant l'interrupteur général à parois. Donc le cycle de réfrigération commence. **Après à peu près 2 heures de la mise en marche** il est possible de charger le meuble avec les denrées à conserver se trouvant déjà à leurs températures de conservation. LE MEUBLE EST RÉGLÉ À L'USINE POUR FOURNIR LES PRESTATIONS PRÉVUES.

Pendant le chargement des denrées alimentaires faire attention à:

- que le chargement soit homogène soit par dimension que par genre de denrées;
- **ne jamais obstruer le passage d'air réfrigéré** avec les produits (voir page 6 - fig. 17).
- NE PAS DÉPASSER la charge maximum de 180 kg/m² pour les étagères et de 225 kg/m² pour la base.

8. UTILISATION DU MEUBLE

Le meuble SIPARIO - ARMONIA ont été projetés et produits exclusivement pour l'exposition de denrées alimentaires fraîches comme fruits et légumes, produits laitiers, charcuterie et viandes confectionnées (CLASSE 3H - 3M2). Le meuble est apte à conserver la température du produit mais pas à la refroidir. Les denrées alimentaires doivent donc être introduites à son intérieur SEULEMENT SI DÉJÀ FROIDES AUX TEMPÉRATURES DE CONSERVATION. A cet effet des produits qui ont subi un réchauffement ne doivent en aucun cas être introduits dans le meuble.

Pour un meilleur fonctionnement du meuble veuillez agir comme suit:

- charger le produit comme indiqué dans le paragraphe précédent;
- **ne pas obstruer le passage d'air sur le condenseur du meuble** (voir fig. 1-2-3 à la page 2);
- **Ne pas laisser ouvertes les portes en verre** (voir fig. 19).

DÉGIVRAGE DU MEUBLE

La durée et le nombre des dégivrages sont réglés directement à l'usine. Ce réglage ne devra jamais être modifié par l'utilisateur.

L'eau de dégivrage est récoltée par un écoulement qui la décharge dans la cuvette d'évaporation placée dans la base du meuble. Contrôler régulièrement que l'eau de dégivrage coule normalement. Si tel n'était pas le cas, introduire une sonde flexible non pointue pour dégager l'écoulement.

CADRE DE CONTRÔLE

La partie frontal du meuble (voir fig. 1-2-3, page 2) est dotée d'un tele-thermostat pour le réglage du meuble.

ATTENTION! Le réglage du thermostat est réservé au personnel technique du service après vente. Le meuble est réglé à l'usine pour fournir les prestations prévues.

ÉCLAIRAGE

L'éclairage est contrôlé par un interrupteur situé sous le fronton du meuble (voir fig.1-2-3 pag. 2). Pour le remplacement des lampes fluorescentes, veuillez suivre les instructions ci-dessous:

FRONTON

- Couper la tension au banc en débranchant la fiche de la prise électrique d'alimentation; pour la version 2500 et 60 Hz Débrancher le courant sur le disjoncteur à parois;
- tourner la lampe avec sa protection 90° jusqu'à entendre un léger déclic et ensuite l'enlever;
- enlever les pièces de tête et défiler la protection en plastique et puis monter la protection, y compris les pièces de tête, sur la nouvelle lampe.
- monter la nouvelle lampe suivant le procédé inverse et contrôler son fonctionnement.

ETAGERES

- Couper la tension au banc en débranchant la fiche de la prise électrique d'alimentation; pour la version 2500 et 60 Hz Débrancher le courant sur le disjoncteur à parois;
- Enlever la protection en plastique en l'extrayant de la lampe (fig. 24);
- tourner la lampe avec sa protection 90° jusqu'à entendre un léger déclic et ensuite l'enlever;
- monter la nouvelle lampe suivant le procédé inverse et contrôler son fonctionnement.

L'opération de substitution du module DEL n'est autorisée qu'au personnel expert qui en a les compétences.

PLANS D'EXPOSITION INCLINABLES

Les étagères sont dimensionnées pour porter une charge maximum de 140 kg/m². Elles peuvent être inclinées en 4 positions (0° - 7° - 14° - 21°) en variant la position d'accrochage sur les montants postérieurs du meuble.

9. INTERDICTIONS ET PRESCRIPTIONS

ATTENTION! IL EST INTERDIT D'INTRODUIRE DES PRODUITS PHARMACEUTIQUES OU BOUTEILLES ET EMBALLAGES EN VERRE DANS LE MEUBLE (fig.14), car ils pourraient se casser et devenir dangereux.

À l'exception de la protection du condenseur, l'enlèvement de laquelle est nécessaire pour nettoyer ce dernier, **NE PAS ENLEVER LES PROTECTIONS OU PANNEAUX POUR LESQUELS IL EST NÉCESSAIRE D'UTILISER DES OUTILS. EN PARTICULIER, NE PAS ENLEVER LE CADRE ÉLECTRIQUE.**

Ne pas laisser le meuble exposé aux agents atmosphériques (fig. 16).

Ne jamais utiliser des jets d'eau directs ou indirects sur le meuble (fig. 13). Ne pas toucher le meuble avec mains et pieds mouillés ou humides, ne pas l'utiliser à pieds nus (fig. 15).

ATTENTION : dans les versions GREEN au propane NE PLACER AUCUN objet sur le haut du meuble, sous risque de boucher les fentes d'aération en portant préjudice au bon fonctionnement du réfrigérateur.

ATTENTION! L'installation frigorifique ne comporte aucune modification de nature chimique à l'eau de dégivrage produite par le meuble et provenant exclusivement de la vapeur contenue dans l'air qui circule à son intérieur. Il peut de toutes façons se produire que l'eau du dégivrage et de lavage se mélangent avec des substances polluantes dues au produit même, à sa conservation et à d'éventuels résidus, à des ruptures accidentelles des confections contenant des liquides et à la possible utilisation de détergents interdits (voir section 10, point 1). **IL EST DONC NÉCESSAIRE QUE L'EAU AINSI PRODUITE SOIT TOUJOURS ÉVACUÉE AU TRAVERS DU RÉSEAU DES ÉGOÜTS OU D'UNE INSTALLATION DE DÉPURATION CONFORME AUX LOIS EN VIGUEUR.**

IMPORTANT! CHAQUE UTILISATION NON SPÉCIFIÉE DANS LE PRÉSENT MANUEL, EST À CONSIDÉRER DANGEREUSE ET LE CONSTRUCTEUR NE PEUT EN AUCUN CAS ÊTRE RESPONSABLE POUR DES ÉVENTUELS ENDOMMAGEMENTS, QUI PEUVENT SE PRODUIRE PAR UNE UTILISATION NON-CONFORME, ERRONÉE ET NON RAISONNABLE.

10. ENTRETIEN ORDINAIRE

ATTENTION! AVANT DE QUELCONQUE OPÉRATION DE NETTOYAGE ET D'ENTRETIEN RÉSERVÉ À L'UTILISATEUR COUPER LA TENSION AU BANC EN DÉBRANCHANT LA FICHE DE LA PRISE ÉLECTRIQUE D'ALIMENTATION (fig.20); POUR LE MEUBLE 2500 60 Hz DÉBRANCHER LE COURANT EN ÉTEIGNANT LE DISJONCTEUR GÉNÉRAL À PAROIS

IMPORTANT! Pendant les opérations d'entretien ou de nettoyage il faut avoir une bonne visibilité dans la zone d'intervention; si nécessaire se servir d'une source lumineuse additionnelle. Faire attention aux parties chaudes et en mouvement signalées avec l'étiquette appropriée. Il est opportun d'employer des gants de protection.

NETTOYAGE DU MEUBLE

1) **Chaque semaine** nettoyer avec soin les **parties extérieures** du meuble en utilisant **exclusivement de l'eau tiède et du savon neutre** domestique dilué. Essuyer soigneusement avec un chiffon doux. Ne jamais utiliser des produits abrasifs ou inflammables comme alcool, acétone ou des solvants. **NE JAMAIS UTILISER DES JETS D'EAU POUR LE NETTOYAGE DU MEUBLE** (fig. 13). Pour les surfaces en verre, utiliser uniquement des produits pour le nettoyage des vitres. Il n'est pas conseillé d'utiliser de l'eau car elle laisserait des traces de calcaire sur la vitre.

2) **Chaque mois nettoyer toutes les parties intérieures du meuble** selon les indications du paragraphe précédent. Pour le nettoyage des parties intérieures il faut aussi suivre les instructions ci-dessous:

- Couper la tension au banc en débranchant la fiche de la prise électrique d'alimentation(fig.20).
- Vider le meuble en **stockant tous les produits dans des chambres ou réfrigérateurs** aptes à maintenir leur température de conservation.
- Attendre que le meuble ait rejoint la température ambiante et nettoyer selon les indications ci-dessus.
- Après avoir vérifié avec attention que l'intérieur du meuble soit **complètement sec**, remettre en marche le meuble en allumant le disjoncteur à parois.
- Après à peu près deux heures recharger le meuble avec le produit.

3) **Chaque 30 jours au maximum nettoyer le condenseur** avec une brosse à poils raides non métalliques, en ôtant tous les résidus de poussière qui se soient accumulés entre les ailettes. Pour accéder au condenseur, il faut **débrancher le meuble du réseau électrique** et ensuite enlever la protection frontail en la détachant des aimants (voir fig. 22 à la page 7). Un condenseur sale se refroidit moins en provoquant d'inutiles consommations d'énergie et des mauvaises prestations du meuble. **Il est opportun de se mettre des gants de protection avant de procéder au nettoyage. DANS LES VERSIONS GREEN, LE NETTOYAGE DU CONDENSEUR SITUÉ SUR LE DOS DU MEUBLE N'EST PAS NÉCESSAIRE.**

4) Chaque trois mois il faut dégivrer le meuble pour permettre à la glace qui peut s'être formée de se fondre. Procéder selon les indications fournies pour le nettoyage des parties intérieures au point 2, mais dans ce cas il faudra prévoir une attente plus longue pour permettre la fusion complète de la glace.

Attention: quelconque opération d'entretien non prévue aux points précédents, doit être effectuée par les centres de service après vente autorisés.

11. SITUATIONS D'ÉMERGENCE

1) Le meuble ne démarre pas ou s'arrête:

- vérifier que le courant ne manque pas;
- contrôler que l'interrupteur général à parois est allumé;
- contrôler que la fiche du meuble est dans la prise de courant.

Dans le cas que l'interruption électrique ne dépende pas d'une de ces raisons, veuillez appeler de suite le service après vente autorisé, vider complètement le meuble et stocker les produits dans des réfrigérateurs aptes à les conserver.

2) Le meuble ne refroidit pas suffisamment:

- vérifier que le condenseur est propre et qu'il est capable d'échanger correctement la chaleur; dans le cas qu'il soit obstrué par poussière ou impuretés, veuillez procéder à son nettoyage (voir section 10);
- contrôler que le chargement du meuble est correct (voir section 7);
- si le meuble n'a pas été dégivré depuis plus que trois mois, il faut le dégivrer pour ensuite reprendre le fonctionnement normal (voir section 10, point 4);
- contrôler que le meuble n'est pas près de sources de chaleur ou de courants d'air;
- vérifier que les conditions du milieu ambiant soient conformes à la page 4, tableau II de ce manuel;
- contrôler avec un niveau à bulle que le meuble est parfaitement mis à niveau.

Si le manque de réfrigération persiste, veuillez appeler le service après vente autorisé le plus proche.

EN CAS DE FUITE DE GAZ OU D'INCENDIE, ne pas entrer dans la pièce si celle-ci n'a pas été aérée parfaitement, Débrancher le meuble du courant en éteignant le disjoncteur en amont du meuble (fig. 20). **NE PAS UTILISER DE L'EAU POUR ÉTEINDRE LES FLAMMES MAIS SEULEMENT DES EXTINCTEURS À SEC.**

3) Le meuble est bruyant:

- contrôler que les vis et boulons soient parfaitement serrés;
- contrôler avec un niveau à bulle que le meuble soit parfaitement mis à niveau.

Si le problème persiste veuillez appeler le service après vente autorisé le plus proche.

12. SERVICE APRÈS VENTE

Dans le cas où l'intervention du personnel technique du service après vente soit nécessaire, contacter immédiatement le fournisseur du meuble. Dans le cas où il est nécessaire d'utiliser des pièces détachées veuillez toujours vous référer au service technique d'après vente: demander et s'assurer que seulement des pièces originales sont utilisées. Le réseau de filiales en Italie et Europe pour toutes questions, est reporté sur le dos de ce manuel.

13. MISE HORS DE SERVICE ET ÉLIMINATION DU MEUBLE

En conformité avec les normes pour l'élimination des déchets en vigueur dans votre pays et pour le respect du milieu ambiant dans lequel nous vivons, nous vous prions de séparer les parties de la machine de façon à pouvoir les éliminer séparément et/ou les recycler opportunément. Toutes les parties qui composent le meuble ne sont pas assimilables aux déchets urbains, exception faite pour les parties métalliques, qui de toute façon ne figurent pas parmi les déchets spéciaux dans la majorité des pays européens. **LES COMPOSANTS DU CIRCUIT DE RÉFRIGÉRATION NE DOIVENT PAS ÊTRE COUPÉS ET/OU SÉPARÉS. ILS DOIVENT ÊTRE APPORTÉS ABSOLUMENT INTÈGRES À DES CENTRES SPÉCIALISÉS POUR LA RÉCUPÉRATION DU GAZ DE RÉFRIGÉRATION.**

1. DESCRIPTION

SIPARIO - ARMONIA are a fan-assisted refrigerated showcases with built-in unit for the preservation of fresh food. Their main features and dimensions are clearly illustrated in drawings 1, 2, 3, 4, 5 and 6 on pages 2 and 3. As for weights, packing included and excluded and packing sizes, see table I and drawings 7 on page 3. A wide range of optional accessories is also available for enhanced functions. **To this respect, contact the authorised after-sales service only.**

2. TRANSPORTATION

The cabinet is contained in a package provided with pallets that enables transportation by the use of forklift trucks. Handle the machine on its own pallet or on a similar platform; use a forklift truck, either manual or electric, provided it is **adequate for handling such appliances and it has the requisite lifting capacity (see page 3 table I)**. Handling is reserved for the authorised after-sales service.

3. DELIVERY AND STORAGE

Prior to accepting the case from the carrier, check the conditions of the package. If it is showing visible damage, the machine too may have suffered some consequences. If so, unpack the machine in the presence of the carrier and sign, with reservation, the delivery bill. The manufacturer disclaims all liability for damage caused by transportation or incorrect handling during storage. **Unpacking is reserved for the authorised after-sales service.** Storing temperature must be between -25°C and $+55^{\circ}\text{C}$, air humidity between 30% and 95%. **Keep the case away from direct sunlight and from the elements.**

4. INSTALLATION AND AMBIENT CONDITIONS

ATTENTION! The cabinet must not be installed in premises containing explosive gas substances. It can neither be used in the open nor exposed to the rain.

Prior to connecting the cabinet, **make sure that the rating plate data correspond to the characteristics of the existing electrical system (see page 5 - fig. 11 tab. III)**. For correct operation, the machine must be placed on a level floor (see page 4 - fig. 8), **far from sources of heat and/or direct sunlight, doors, windows, fans or ventilation outlets (see page 4 - fig.9)**. It must be granted a reasonable free front area for customer service.

IMPORTANT! When in service position, the showcase casters (optional) MUST be stopped using the casters.

The cabinet needs a minimum front clearance of 1,5 mt, which is required to allow use by customers, enable servicing by the personnel and also ensure the air flow required for condenser cooling. The minimum distance between the back of the cabinet and the wall is 10 cm.

The room where the appliance is installed must comply with the requirements set forth on pages 4, fig. 10 and tabs. II.

5. ELECTRICAL CONNECTION

The equipment must be installed by professionally qualified personnel, in accordance with the instructions provided by the manufacturer and local regulations. Incorrect installation may cause harm to persons, animals and property. The manufacturer assumes no responsibility for such damages. The showcase is supplied as including a 1.5 m long cord and the appropriate plug. Do not exceed this length when connecting to the wall receptacle (see fig. 12 on page 5).

ATTENTION! The cord must be spread out safe from shocks, away from liquids, water or sources of heat and it must always be kept in perfect condition. IF IT SHOULD BE DAMAGED, HAVE IT REPLACED BY DULY LICENSED PERSONNEL. THE USE OF ADAPTOR PLUGS IS FORBIDDEN.

Make sure that power supply voltage corresponds to the values appearing on the rating plate of the refrigerator. Consider also that the maximum allowable power voltage variation is +/-6%.

IMPORTANT! THE REFRIGERATOR MUST BE PROPERLY EARTHED. The manufacturer disclaims all responsibility for damage resulting from non-observance of this safety principle. If the refrigerator must be installed far from the power points, make certain that the connection complies with the standards in force.

THE MANUFACTURER DISCLAIMS ALL RESPONSIBILITY FOR ANY PERSONAL INJURY OR PROPERTY DAMAGE ARISING FROM INCORRECT INSTALLATION.

6. TECHNICAL SPECIFICATIONS

The built-in electrical installation is composed of control and safety devices lodged in the cabinet. The relevant wiring diagrams and part lists are contained in a sealed plastic envelope together with the present booklet. Keep such documents with the booklet. **The technical data are reported on the rating plate inside the showcase (see fig. 11 and tab. III on page 5).** The sound level generated by the running refrigerator is below 70 dB(A). The refrigerator generates no harmful vibrations.

WE HEREBY DECLARE THAT THE CABINET AT ISSUE COMPLIES WITH D.L. (DECREE LAW) DATED 25/JAN/1992 N° 108 AS EXECUTING ECC DIRECTIVE 89/109 ON MATERIALS AND OBJECTS FIT FOR CONTACT WITH EDIBLES.

ATTENTION! Thermostat adjustment is restricted to the technical after-sales service only, to whom the user is invited to resort in case of temperature problems.

7. LOADING PRODUCTS

Switch the cabinet on through the wall cutoff switch. As soon as the cabinet is on it will start its cooling cycle. **Allow about two hours before loading any products**, which must already be at their preservation temperature. THE CABINET IS FACTORY-REGULATED FOR THE ANTICIPATED PERFORMANCE.

When loading products make certain that:

- they are similar in size and type;
- they do **not obstruct the flow of refrigerated air** (see page 6 - fig. 17)
- the maximum allowable load of 140 kg/m² for shelves and 226 kg/m² for the base is **not exceeded**.

8. USE

SIPARIO - ARMONIA showcases were designed and manufactured exclusively for the display of prepacked fresh food like sausages, dairy produce, delicatessen, pre-packed food and meat, dried pastry and precooked food a (class 3H, 3M2). **Their purpose is to keep food temperature, not to bring it down. Therefore, when introduced, THE FOOD-STUFFS MUST ALREADY BE AT THEIR CONSERVATION TEMPERATURE. Do not load foods that have undergone heating.**

For best cabinet operation we recommend:

- loading the products as explained in the preceding section;
- do not obstruct the flow of air over the condenser (see page 2 - fig. 1-2-3);
- **Never leave glass doors open or ajar (see fig. 19).**

DEFROSTING

The number and duration of defrosts in both no-unit cases and cases with self-contained unit are factory-set. The user must never alter their adjustment.

Defrost-water is collected by a drain tube and conveyed to an evaporation tray located in the base of the display cabinet. Periodically check that defrost water flows off normally. Otherwise, unclog by the use of a pointless flexible probe.

CONTROL PANEL

The front part of the showcase (see fig. 1-2-3 on page 2) is equipped with a tele-thermostat that controls showcase performance.

ATTENTION! Thermostat adjustment is restricted to the technical after-sales service only The showcase is factory-set for correct performance.

LIGHTING

A switch located under the canopy of the case (see fig. 1-2-3 on page 2) controls cabinet lights. For the replacement of the fluorescent lamps proceed as follows:

CANOPY

- Disconnect the cabinet this from the power supply by unplugging it; for 2500 and 60 Hz version turn the appliance off using the wall cutoff switch;
- rotate the lamp, plastic shield included, by 90° until a slight “click” is heard and then remove it;
- remove the head pieces and slip the plastic shield off; then assemble the shield and head pieces on the new lamp;
- following the above procedure in the reverse order, install the new lamp and then make sure that it works correctly.

SHELVES

- Disconnect the cabinet this from the power supply by unplugging it; for 2500 and 60 Hz version turn the appliance off using the wall cutoff switch;
- Remove the plastic guard by slipping it off the lamp (FIG. 24);
- rotate the lamp, plastic shield included, by 90° until a slight “click” is heard and then remove it;
- following the above procedure in the reverse order, install the new lamp and then make sure that it works correctly.

The LED module may only be replaced by an expert possessing the required skills

INCLINABLE DISPLAY SHELVES

The shelves were designed to bear a maximum load of 140 kg/sq.m. Shelf inclination can be set on 4 different positions (0° - 7° - 14° - 21°), by moving the shelf supporting bracket on the display case’s uprights.

9. PRESCRIPTIONS AND RESTRICTIONS

KEEPING PHARMACEUTICAL PRODUCTS, GLASS BOTTLES OR FLASKS IN THE SHOWCASE IS STRICTLY FORBIDDEN as they could get broken and entail a safety hazard (fig. 14).

Except for the condenser guard, which needs to be removed in order to clean the condenser, **DO NOT REMOVE COVERS OR PANELS WHEN IT REQUIRES THE USE OF TOOLS. MOST OF ALL DO NOT REMOVE THE ELECTRIC CONTROL BOARD.**

Do not expose the showcase to atmospheric agents (fig, 16).

ATTENTION! Do not spill water directly or indirectly on the showcase (fig. 13). Do not touch the machine with damp or wet hands or feet; do not use it while barefoot (fig. 15).

N.B.: with the GREEN propane versions DO NOT position material on top of unit, as this obstructs the aeration channels and prevents the correct functioning of the refrigeration unit.

ATTENTION! The refrigerating system does not alter defrost water in any way, which is the product of the steam contained in the air circulating inside the showcase. Defrost and wash water may nonetheless mix with pollutants deriving from the products preserved in the appliance, from preservation means, from product remains, from the accidental crush of recipients containing liquids or from the use of improper detergents (see section 10 point 1). **THE WATER PRODUCED BY THE SYSTEM MUST THEREFORE BE DISPOSED OF THROUGH THE SEWER OR PURIFICATION SYSTEM IN COMPLIANCE WITH THE REGULATIONS IN FORCE.**

IMPORTANT: ANY OTHER USE NOT EXPLICITLY MENTIONED IN THIS BOOKLET MUST BE CONSIDERED AS HAZARDOUS. THE MANUFACTURER DISCLAIMS ALL LIABILITY FOR ANY DAMAGE RESULTING FROM IMPROPER, INCORRECT OR UNREASONABLE USE.

10. ORDINARY MAINTENANCE

ATTENTION! BEFORE MAINTENANCE OR CLEANING, DISCONNECT THE CABINET THIS FROM THE POWER SUPPLY BY UNPLUGGING IT; FOR 2500 AND 60 HZ VERSION DISCONNECT THE SHOWCASE FROM THE POWER MAINS USING THE WALL MAIN CUTOFF SWITCH (fig. 20).

IMPORTANT! During maintenance or cleaning operations, be sure that the light in the working area is sufficient. If necessary, use an additional source of light. Mind also the hot and moving parts marked with the relevant symbol. The use of heavy-duty gloves is recommended.

CLEANING THE CABINET

1) **Every week** clean the **outer surfaces** of the showcase with **mild soap or detergent in lukewarm water only**. Wipe carefully with a soft cloth. Never clean it using inflammable or scouring agents, alcohol, acetone or solvents. **NEVER CLEAN THE DISPLAY CASE BY THE USE OF WATER JETS** (fig. 13). Clean glass surfaces using glass-cleaning products only. The use of water is not recommended here, as it may cause scale to build up.

2) **Every month clean the cabinet inside surfaces** following the instructions provided in the preceding item and those indicated here below. For the water of washing (fig. 3).

- Disconnect the cabinet this from the power supply by unplugging it (fig. 20).
- Empty the appliance, **store its contents in coldrooms or refrigerators** that are adequate for keeping the requisite preservation temperature.
- Wait until the showcase has reached ambient temperature and then clean according to the above instructions.
- After having carefully checked that the cabinet is **completely dry**, reassemble it and switch it on.
- Allow a couple of hours before loading the products back again.

3) **Clean the condenser at least every 30 days** with a hard non-metal brush, taking off dust and dirt from between the fins. To access the condenser, it is necessary to **disconnect the appliance from the power mains** and then remove the appropriate rear guard detaching it from the magnets (see fig. 22 on page 7). A dirty condenser cools imperfectly, so causing waste of energy and poor performance. **Wear heavy-duty gloves when cleaning the condenser. WITH GREEN VERSIONS YOU DON'T NEED TO CLEAN THE CONDENSER THAT IS POSITIONED BEHIND THE UNIT.**

4) **Defrost the showcase every three months** to let the ice that may have formed between the evaporator fins melt, since frost may otherwise prevent correct operation. **Proceed according to the instructions for cleaning the inside surfaces, item 2**, but allow a longer wait time for the ice to melt completely.

ATTENTION! any maintenance operation not dealt with above, must be carried out by the authorised after-sales service or by qualified personnel.

11. EMERGENCY SITUATIONS

1) The cabinet will not start or will not keep on working:

- there may be a general blackout;
- the wall main switch may be off;
- the plug of the appliance may be out of the receptacle.

If power failure is not due to any of the above causes, call the nearest after-sales service immediately, empty the showcase and store the foods in coldrooms or refrigerators that may ensure their preservation temperature.

2) The showcase will not cool properly

- the condenser may be dirty and therefore unable to exchange heat. If it is obstructed with dust or dirt, clean thoroughly as explained in section 10;
- make sure that the product load is correct (see section 7);
- if the showcase has not been defrosted for longer than 3 months, defrost and clean it before starting normal operation (see section 10, item 4);
- make sure that the case is not exposed to sources of heat or draught;
- make certain that ambient conditions comply with the requirements of page 4, table II;
- check that the showcase is perfectly horizontal by the use of a spirit level.

Should insufficient cooling persist, resort to the nearest after-sales service.

IN CASE OF A GAS LEAK OR FIRE, do not breathe inside the room that houses the cabinet before having aired it properly. Turn the cabinet off by the main switch ahead (see fig. 20). **DO NOT USE WATER BUT ONLY DRY EXTINGUISHERS TO PUT OUT THE FIRE.**

3) The cabinet operates noisily:

- make sure that screws and bolts are tight;
- check that the showcase is perfectly horizontal by the use of a spirit level.

Should the inconvenience persist, resort to the nearest after-sales service.

12. AFTER-SALES SERVICE

Should it be necessary to resort to technical assistance, contact your sales person immediately. If spare parts are needed, always refer to your after-sales service: **insist on the use of original spare parts**. Scroll the Italian and European network of branch offices on the back of this manual for addresses and phone numbers.

13. DISMANTLING AND DISPOSAL

Please, for the sake of the environment, sort the parts and materials composing the cabinet in accordance with the waste disposal provisions in force in your country, so that they can be properly disposed of or recycled. All its parts cannot be treated as solid urban waste, except for the metal parts, which nevertheless are not considered as special waste by most European countries. **THE PARTS COMPOSING THE REFRIGERATING CIRCUIT MUST NOT BE SEVERED OR SEPARATED BUT DELIVERED INTACT TO A CENTRE SPECIALISED IN RECYCLING REFRIGERANT GAS.**

1. BESCHREIBUNG DES KÜHLMÖBELS

SIPARIO - ARMONIA ist ein mit Umluft gekühltes Möbel, das mit einem eingebauten Kühlaggregat ausgestattet ist und für die Auslage von frischen Lebensmitteln geeignet ist. Die Haupteigenschaften der einzelnen Modelle und deren Maße sind in den Abbildungen 1, 2, 3, 4, 5 und 6 auf Seite 2 und 3 angeführt. Das Gewicht der leeren und der noch verpackten Möbel ist in der Tabelle I und in den Abb. 7 auf Seite 3 angegeben. Ein umfassendes Angebot an Zubehör gegen Mehrpreis ist vorhanden, das unser Möbel noch funktionsfähiger macht. **Wenden Sie sich diesbezüglich bitte an den autorisierten Kundendienst, der auch für die Installation und Montage der Möbel zuständig ist.**

2. TRANSPORT DES KÜHLMÖBELS

Das Kühlmöbel wird in einer Verpackung mit Holzgestell angeliefert und kann mit einem Gabelstapler gehandhabt werden. Für den Transport des Kühlmöbels ist das dafür vorgesehene Gestell oder ein geeigneter Ersatz zu verwenden. Einen für den Transport des Kühlmöbels geeigneten Handhubkarren oder Elektrohubkarren **mit der nötigen Hubleistung verwenden** (siehe Seite 3 - Abb. 7 und Tabelle I). **Jeglicher Transport oder Standortwechsel des Kühlmöbels ist von einem autorisierten Kundendienst durchzuführen.**

3. ÜBERNAHME UND LAGERUNG

Vor Übernahme des Kühlmöbels vom Spediteur ist zu überprüfen, ob die Verpackung unversehrt ist. Falls die Verpackung außen beschädigt sein sollte, kann auch das Möbel eventuell Schaden genommen haben. Packen Sie in diesem Fall das Kühlmöbel im Beisein des Fahrers aus und unterschreiben Sie den Lieferschein mit Vorbehalt. Auf Transport oder falsche Lagerung zurückzuführende Schäden können nicht dem Hersteller zur Last gelegt werden. **Überlassen Sie das Auspacken dem bevollmächtigten Kundendienst.** Die Temperatur im Lagerraum muß zwischen -25°C und $+ 55^{\circ}\text{C}$ liegen und die Luftfeuchtigkeit zwischen 30 - 95%. **Das Kühlmöbel darf nicht der Sonne bzw. Witterung ausgesetzt werden.**

4. INSTALLATION UND RAUMVERHÄLTNISSE

ACHTUNG: das Kühlmöbel darf nicht in Räumen aufgestellt werden, in denen Substanzen aufbewahrt werden, die explodieren können. Das Möbel darf nicht im Freien verwendet oder der Witterung ausgesetzt werden.

Vor Anschluß des Möbels ist unbedingt sicherzustellen, daß die Angaben auf dem Geräteschild mit den Eigenschaften, der zur Verfügung stehenden Stromleitung übereinstimmen, an die das Möbel angeschlossen werden soll (siehe Abb.11 und Tab. III, Seite 5) Um einen einwandfreien Möbelbetrieb zu gewährleisten, ist das Kühlmöbel auf einem ebenen Fußboden aufzustellen (siehe Seite 4, Abb.8), wobei unbedingt zu vermeiden ist, es in der Nähe von Hitzequellen, Türen, Fenstern, Ventilatoren und Lüftungsöffnungen aufzustellen oder einer direkten Sonneneinstrahlung auszusetzen (siehe Seite 4, Abb.9). Weiterhin ist sicherzustellen, daß dem Kunden frontseitig genügend Platz für ein bequemes Bedienen zur Verfügung steht.

WICHTIG: bei Betrieb müssen die drehbaren Möbelrollen unbedingt mit den Hilfs Füße arretiert werden.

WICHTIG: an der Frontseite braucht das Möbel mindestens 1,5 m Platz, damit sich die Kundschaft bedienen kann und für Eingriffe des Kundendiensts und damit das notwendige Luftvolumen für die Verflüssigerkühlung garantiert ist. Zwischen Wand und Möbelerückseite muss mindestens ein Abstand von 10 cm eingehalten werden

Die Verhältnisse am Aufstellungsort müssen den Werten entsprechen, die in den Tabellen II und III und Abb.10, Seite 4 angeführt sind.

5. ELEKTROANSCHLUSS

Das Kühlmöbel muß von Fachkräften gemäß den Angaben des Herstellers installiert werden und dabei den örtlich geltenden Vorschriften für elektrische Anlagen entsprechen. Eine falsche Installation kann Schäden an Personen, Tieren und

Dingen verursachen, für die der Hersteller auf keinen Fall zur Rechenschaft gezogen werden kann. Das Möbel wird mit einem 1,5 m langen Anschlußkabel mit Stecker angeliefert, wobei beim Aufstellen des Möbels und beim Anschluß an die Netzsteckdose dieser Abstand nicht überschritten werden darf (siehe Abb. 12 auf Seite 5).

ACHTUNG: Das Stromkabel muß gerade verlegt werden, wobei nasse oder feuchte Stellen und Wärmequellen unbedingt zu vermeiden sind und auch ungeschützte Stellen, die eventuellen Stößen ausgesetzt sein könnten. Prüfen Sie nach, ob das Kabel in gutem Zustand ist; anderenfalls ist es von geschultem Personal auszuwechseln. **ADAPTERSTECKER DÜRFEN NICHT VERWENDET WERDEN.**

Vergewissern Sie sich, daß die Versorgungsspannung mit den Angaben auf dem Geräteschild übereinstimmt, wobei zu beachten ist, daß die Netzspannung höchstens um $\pm 6\%$ von ihrem Nennwert abweichen darf.

WICHTIG: DAS KÜHLMÖBEL MUSS GEERDET WERDEN. Der Hersteller lehnt bei Nichtbeachtung dieser Unfallverhütungsvorschrift jegliche Haftung ab. Falls das Kühlmöbel in einer gewissen Entfernung von der Netzsteckdose installiert werden soll, müssen Sie sich vergewissern, daß der Elektroanschluß gemäß den geltenden Vorschriften ausgeführt wird.

DER HERSTELLER KANN NICHT FÜR SCHÄDEN AN PERSONEN ODER GEGENSTÄNDEN VERANTWORTLICH GEMACHT WERDEN, DIE AUF EINE FALSCH EINGESTELLTE INSTALLATION ZURÜCKZUFÜHREN SIND.

6. TECHNISCHE EIGENSCHAFTEN

Elektrische Anlage: die im Kühlmöbel eingebauten Schaltelemente der elektrischen Anlage befinden sich im unteren Möbelbereich. Stromlaufpläne und dazugehörige Ersatzteillisten sind gemeinsam mit diesem Handbuch in einer Plastiktüte eingeschweißt und sind zusammen aufzubewahren. Die in der Tabelle III (Seite) 5 enthaltenen, technischen Daten sind ebenfalls auf dem Geräteschild angegeben, das sich an der Innenseite des Möbels befindet (siehe Abb.11, Seite 5). Der Geräuschpegel bei Möbelbetrieb liegt unter 70dB (A). Das Kühlmöbel verursacht keine schädlichen Vibrationen.

HIERMIT WIRD BESTÄTIGT, DASS DAS KÜHLMÖBEL DER GESETZESBESTIMMUNG 25/01/1992 NR. 108 IN DURCHFÜHRUNG DER EG-RICHTLINIE 89/109 BEZÜGLICH MATERIALIEN UND DINGEN, DIE MIT LE-BEN-SMITTELN IN BERÜHRUNG KOMMEN, ENTSPRICHT.

ACHTUNG: Eingriffe am Thermostaten, die bei Temperatur Problemen erforderlich sind, dürfen nur von einem autorisierten Kundendienst vorgenommen werden.

7. INBETRIEBNAHME UND BESCHICKUNG DES KÜHLMÖBELS

Haupttrennschalter vor dem Möbel bedienen, um das Möbel mit Strom zu versorgen. Sobald Sie den Möbelbetrieb eingeschaltet haben, beginnt das Kühlverfahren. **Nach ungefähr 2 Stunden** kann das Kühlmöbel mit Lebensmitteln beschickt werden, die schon die geforderte Lagertemperatur besitzen. **DAS KÜHLMÖBEL WIRD WERKSEITIG FÜR DEN VORGESEHENEN BETRIEB EINGESTELLT.**

Beim Beschicken des Möbels mit Lebensmitteln ist darauf zu achten, daß:

- die Lebensmittel je nach Größe und Qualität gleichmäßig verteilt werden;
- die ausgestellten Waren den korrekten Kaltluftstrom nicht behindern (siehe Abb. 17, Seite 6)
- daß das zulässige Höchstgewicht von 140 kg/m² für die Auslagenflächen und von 225 kg/m² für die Basis beim Beschicken **NICHT ÜBERSCHRITTEN** wird.

8. MÖBELBETRIEB

Das SIPARIO - ARMONIA-Möbel wurde speziell für die Auslage von frischen Lebensmitteln, wie Obst und Gemüse, Milchprodukten, Wurstwaren und frischem Fleisch entworfen und hergestellt (KLASS 3H, 3M2). Geplant und produziert. **Das Möbel behält die Temperatur der Lebensmittel bei, kann sie aber nicht weiter senken. Deshalb darf das Möbel nur mit solchen Lebensmitteln beschickt werden, DIE SCHON DIE GEFORDERTE LAGERTEMPERATUR BESITZEN.** Deshalb dürfen keine Waren im Möbel eingelagert werden, die sich erwärmt haben.

Ein korrekter Möbelbetrieb ist dann gewährleistet, wenn:

- das Möbel wie oben beschrieben mit Lebensmitteln beschickt wird;

- die Lüftungsschlitze zum Verflüssiger des Möbels nicht behindert werden (siehe Abb.1-2-3, Seite 2).
- **Offen nicht die Türen aus Glas** (Abb. 19).

ABTAUUNG DES MÖBELS

Anzahl und Dauer der Abtauungen sind fabrikmäßig eingestellt. Eventuelle Einstellungen sind ausschließlich dem dazu autorisierten, technischen Kundendienst vorbehalten.

Das Abtauwasser wird über ein Abflußrohr in eine im unteren Möbelbereich befindliche Verdunstungsschale abgeführt. Vergewissern Sie sich regelmäßig, daß das Abtauwasser problemlos abgeführt wird. Sollte dies nicht der Fall sein, ist das Abflußrohr mit einer biegsamen Sonde zu reinigen.

BEDIENUNGSBLENDE

An der Rückseite des Möbels (siehe Abb. 1-2-3, Seite 2) befinden sich ein Fernthermostat für die Einstellung des Möbelbetriebs.

ACHTUNG: die Einstellung des Thermostaten darf nur von einem autorisierten Kundendienst durchgeführt werden. Der korrekte Möbelbetrieb wird schon im Werk eingestellt.

BELEUCHTUNG

Die Beleuchtung des Möbels wird über einen Lichtschalter an der Möbelrückseite bedient (siehe Abb. 1-2-3). Für das Auswechseln der Leuchtstofflampen ist wie folgt vorzugehen:

HÖHERE LAMPEN

- Spannung zum Möbel unterbrechen; dazu den Möbelstecker aus der Speisungssteckdose herausziehen; für die Version 2500 und 60 Hz Stromzufuhr zum Möbel am Hauptschaltvor dem Möbel unterbrechen;
- Röhre mit Schutzverkleidung um 90° drehen, bis ein leises Klicken zu hören ist, und herausnehmen;
- Kopfstück entfernen und Röhre aus der Schutzverkleidung ziehen; Schutzverkleidung und Kopfstück an der neuen Röhre anbringen;
- die neue Lampe in umgekehrter Reihenfolge zum Ausbau im Möbel anbringen und korrekten Betrieb überprüfen.

AUSLAGENFLÄCHEN

- Spannung zum Möbel unterbrechen; dazu den Möbelstecker aus der Speisungssteckdose herausziehen; für die Version 2500 und 60 Hz Stromzufuhr zum Möbel am Hauptschaltvor dem Möbel unterbrechen;
- Kunststoffschutzabdeckung von der Lampe abnehmen; dazu die Abdeckung herausschieben
- Röhre mit Schutzverkleidung um 90° drehen, bis ein leises Klicken zu hören ist, und herausnehmen;
- die neue Lampe in umgekehrter Reihenfolge zum Ausbau im Möbel anbringen und korrekten Betrieb überprüfen.

Der Austausch des LED-Moduls ist nicht erlaubt, außer wenn dies von Personal mit Fachkompetenz vorgenommen wird

SCHRÄG EINSTELLBARE AUSLAGENFLÄCHEN

Die Fächer sind so ausgelegt, daß sie ein Gewicht von höchstens 140Kg/m² . Sie können in 4 Stellungen geneigt werden (0° - 7° - 14° - 21°), indem die Tragwinkel für die Fächer an den hinteren Ständern des Kühlmöbels entsprechend einstellt werden.

9. VORSCHRIFTEN UND VERBOTE

ES DÜRFEN AUF KEINEN FALL ARZNEIMITTEL UND GLASFLASCHEN ODER -VERPACKUNGEN IM KÜHLMÖBEL EINGELAGERT WERDEN, die zerbrechen und damit zu einer Gefahrenquelle werden könnten (Abb.14).

Außer der Schutzabdeckung des Verflüssigers, die für die Reinigung desselben entfernt werden darf, **DÜRFEN SCHUTZABDECKUNGEN UND VERKLEIDUNGEN, DIE NUR MIT HILFE EINES WERKZEUGS ABMONTIERT WERDEN KÖNNEN, NICHT ENTFERNT WERDEN. DIES GILT INSBESONDERE FÜR DIE ABDECKUNG DER ELEKTRISCHEN SCHALTAFEL.**

Das Kühlmöbel NICHT der Witterung aussetzen (Abb.16).

ACHTUNG: Bei den GREEN-Versionen, die Propan verwenden, muss die Oberfläche des Möbels immer frei bleiben. Andernfalls könnte das Lüftungssystem blockiert werden und die Funktion des Möbels könnte beeinträchtigt werden.

ACHTUNG: Das Kühlmöbel niemals mit einem direkten Wasserstrahl ab- oder bespritzen (Abb. 13). Das Kühlmöbel nicht mit nassen oder feuchten Händen oder Füßen berühren; das Möbel nicht barfuß bedienen (Abb. 15).

ACHTUNG: Der Kühlkreislauf verändert die natürliche chemische Zusammensetzung des vom Möbel stammenden und auf in der Luft enthaltenen Wasserdampf zurückzuführenden Abtauwassers nicht. Es ist jedoch möglich, daß sich das Abtauwasser und das Reinigungswasser mit Verunreinigungen oder Rückständen vermischen, die von den gelagerten Lebensmitteln, der Art und Weise der Lagerung, zufälligen Beschädigungen der Verpackungen, Auslaufen von gelagerten Flüssigkeiten oder dem Gebrauch von unerlaubten Reinigungsmitteln herrühren (siehe Abschn. 10, Punkt 1). **DESHALB SIND DIE VON KÜHLANLAGEN STAMMENDEN FLÜSSIGKEITEN BZW. DAS FÜR DEREN REINIGUNG VERWENDETE WASSER UNBEDINGT IN DIE KANALISATION ODER IN EINE KLÄRANLAGE ABZUFÜHREN, WIE DIES VOM GESETZ GEFORDERT WIRD.**

WICHTIG: JEDER ANDERE GEBRAUCH DES KÜHLMÖBELS, DER IN DIESEM HANDBUCH NICHT AUSDRÜCKLICH ERWÄHNT IST, MUSS ALS GEFÄHRLICH BETRACHTET WERDEN, WOBEI DER HERSTELLER FÜR SOLCHE SCHÄDEN NICHT HAFTET, DIE AUF UNSACHGEMÄSSE, FALSCH E ODER UNVERNÜNFTIGE HANDHABUNG DES KÜHLMÖBELS ZURÜCKZUFÜHREN SIND.

10. NORMALE WARTUNG

ACHTUNG! VOR BEGINN DER REINIGUNGS- UND WARTUNGSARBEITEN IST UNBEDINGT SPANNUNG ZUM MÖBEL UNTERBRECHEN; DAZU DEN MÖBELSTECKER AUS DER SPEISUNGSSTECKDOSE HERAUSZIEHEN (Abb.20); FÜR DIE VERSION 2500 UND 60 HZ DIE ELEKTRISCHE STROMVERSORGUNG AM SICHERUNGSAUTOMAT VOR DEM KÜHLMÖBEL ZU UNTERBRECHEN

WICHTIG: Vergewissern Sie sich, daß die Arbeitsstelle während der Reinigung oder Wartung ausreichend beleuchtet ist. Falls nötig, verwenden Sie eine zusätzliche Lichtquelle. Meiden Sie heiße oder bewegliche Einbauteile (diese sind mit Symbolen gekennzeichnet). Benützen Sie bitte Arbeitshandschuhe.

REINIGUNG DES KÜHLMÖBELS

1) Die **Außenseiten des Kühlmöbels** einmal **wöchentlich** unter **Verwendung von neutraler Seife oder in Wasser verdünntem Haushaltsreinigungsmittel und lauwarmem Wasser** vorsichtig säubern. Danach mit einem weichen Tuch gut trockenreiben. Auf keinen Fall Scheuermittel oder feuergefährliche Erzeugnisse, wie Verdüner oder Lösungsmittel für die Reinigung verwenden. **DAS MÖBEL NIEMALS MIT WASSER ABSPRITZEN (Abb.13).** Für die Reinigung der Glasflächen ausschließlich spezielle, für Glas geeignete Reinigungsmittel verwenden. Wir empfehlen, kein Wasser zu verwenden, da sich Kalk auf den Scheiben ablagern kann.

2) Die **Innenflächen des Möbels einmal monatlich reinigen**, indem Sie die Arbeitsschritte unter Punkt 1) befolgen. Für die Reinigung der Innenflächen ist außerdem wie folgt vorzugehen (fig. 3).

- Spannung zum Möbel unterbrechen; dazu den Möbelstecker aus der Speisungssteckdose herausziehen.
- Räumen Sie das Kühlmöbel ganz aus und **lagern Sie alle Produkte so lange bei geeigneter Temperatur in einer Kühltruhe oder einem Kühlraum** zwischen.
- Warten Sie, bis das Kühlmöbel die Raumtemperatur erreicht hat und reinigen Sie dann die Innenflächen des Möbels wie oben beschrieben.
- Warten Sie, bis die Innenflächen des **Botichs vollständig trocken sind**, bevor Sie das Möbel wieder betriebsfertig machen und einschalten.
- Nach etwa 2 Stunden kann das Kühlmöbel wieder mit Waren beschickt werden.

3) **Alle drei Monate ist der Verflüssiger zu reinigen**, wobei mit einer harten Bürste (aber nicht aus Metall) eventuell vorhandener Staub, Schmutz und Spinnweben zwischen den Lamellen zu entfernen sind. Um an den Verflüssiger zu gelangen, ist die Stromversorgung zum Möbel zu unterbrechen und die rückwärtige Verkleidung abnehmend, du gibst ihm Magneten (siehe Abb. 22, Seite 7). Schmutzige Verflüssiger kühlen weniger, wobei das Kühlmöbel schlecht funktioniert und unnötig viel Strom verbraucht. **Benützen Sie bitte Arbeitshandschuhe. BEI DEN GREEN-VERSIONEN**

IST EINE REINIGUNG DES KONDENSATORS AUF DER RÜCKSEITE DES MÖBELS NICHT ERFORDERLICH.

4) **Alle 3 Monate sollte das Kühlmöbel abgetaut werden**, um die Eisschicht auftauen zu lassen, die sich eventuell an den Verdampferlamellen gebildet hat und die den einwandfreien Betrieb des Kühlmöbels beeinträchtigen könnte. **Gehen Sie dabei wie in Punkt 2)** beschrieben vor, wobei die Wartezeit entsprechend länger dauert, bis nämlich das Eis von selbst ganz geschmolzen ist.

ACHTUNG: Die hier nicht aufgeführten Wartungsarbeiten sind ausschließlich dem vom Händler dazu autorisierten technischen Kundendienst vorbehalten oder von Fachpersonal auszuführen.

11. HINWEISE FÜR DAS VORGEHEN BEI BETRIEBSSTÖRUNGEN

1) **Das Kühlmöbel schaltet sich nicht ein oder schaltet sich aus:**

- überprüfen Sie, ob die Stromversorgung unterbrochen ist;
- überprüfen Sie, ob der Sicherungsautomat vor dem Möbel eingeschaltet ist;
- überprüfen Sie, ob das Möbelkabel richtig am Wandstecker eingesteckt ist.

Liegt die Störung nicht an einem der oben erwähnten Gründe, ist sofort der nächstgelegene Kundendienst zu verständigen. Das Kühlmöbel muß unbedingt ganz ausgeräumt werden und die Lebensmittel in geeigneten Kühltruhen oder -räumen zwischengelagert werden, um Schäden durch Antauen zu vermeiden.

2) **Das Kühlmöbel kühlt nicht genügend:**

- überprüfen Sie, ob der Verflüssiger sauber ist und seine Funktion als Wärmeaustauscher zufriedenstellend erfüllt, wobei eventuell vorhandener Staub oder Schmutz von den Lamellen zu entfernen ist (siehe Abschnitt 10);
- stellen Sie sicher, daß das Möbel korrekt beschickt wurde (siehe Abschnitt 7);
- wenn das Kühlmöbel seit längerem nicht mehr abgetaut worden ist (über 3 Monate), ist es abzutauen und zu säubern, um danach seinen einwandfreien Betrieb wieder aufnehmen zu können (siehe Abschnitt 10, Punkt 4);
- stellen Sie sicher, daß das Möbel nicht einer ungewohnten Hitzequelle oder einem Luftzug ausgesetzt ist;
- stellen Sie sicher, daß die Raumverhältnisse denen in der Tabelle II, Seite 4, entsprechen;
- überprüfen Sie mit einer Wasserwaage, ob das Kühlmöbel ganz waagrecht steht.

Bei anhaltender Störung ist der nächstgelegene Kundendienst zu verständigen.

BEI GAS AUSSTRÖMUNG ODER FEUER darf man den Raum erst dann betreten, wenn er gelüftet wurde. Die Stromzufuhr durch das Bedienen des Hauptschalters vor dem Möbel ausschalten (Abb.20). **KEIN WASSER, SONDERN SPEZIELLE FEUERLÖSCHER MIT TROCKENMITTELN ZUM FEUERLÖSCHEN VERWENDEN.**

3) **Das Kühlmöbel ist ungewöhnlich laut:**

- überprüfen Sie, ob alle Schrauben und Muttern gut festgezogen sind;
- überprüfen Sie mit einer Wasserwaage, ob das Kühlmöbel ganz waagrecht steht.

Bei anhaltender Störung ist der nächstgelegene Kundendienst zu verständigen.

12. TECHNISCHER KUNDENDIENST

Falls Sie einen Kundendienst brauchen, wenden Sie sich bitte an Ihren Lieferanten, bei dem Sie das Kühlmöbel gekauft haben. Bei Bedarf an Ersatzteilen wenden Sie sich bitte an den Kundendienst: **Verlangen Sie originale Ersatzteile und vergewissern Sie sich, daß nur solche verwendet werden.** Auf der Rückseite dieses Handbuches finden Sie Adressen und Telefonnummern der italienischen und europäischen Niederlassungen, mit denen Sie eventuell Kontakt aufnehmen können.

13. ABBAU UND BESEITIGUNG DES KÜHLMÖBELS

Die verschiedenen Materialien gemäß den in ihrem Land geltenden Umweltschutzgesetzen getrennt entsorgen. Das Kühlmöbel kann in seine Einzelteile zerlegt und nach Materialien getrennt entsorgt oder rückgewonnen "recycled" werden. Die einzelnen Kühlmöbelteile sind nicht als normaler Abfall zu betrachten, wovon nur die Teile aus Metall eine Ausnahme bilden, da in den meisten europäischen Ländern Metall nicht als Sondermüll gilt.

DER KÜHLKREISLAUF DARF NICHT IN SEINE EINZELTEILE ZERLEGT UND/ODER BESCHÄDIGT WERDEN, SONDERN IST KOMPLETT UND UNBESCHÄDIGT ZU SPEZIELLEN SAMMELSTELLEN ZU BRINGEN, DIE FÜR DIE RÜCKGEWINNUNG VON KÜHLMITTELN ZUSTÄNDIG SIND.

1. DESCRIPCIÓN DEL MUEBLE

SIPARIO - ARMONIA son de los mostradores de refrigeración ventilada con unidad frigorífica incorporada, aptos para la conservación de alimentos frescos. Las características generales de cada uno de los modelos se ilustran con claridad en los dibujos 1, 2, 3, 4 5 y 6 de las págs. 2 y 3. El peso del mueble, con y sin embalaje, al igual que las dimensiones del embalaje, aparecen en la tabla I y en los diseño 7 de pág. 3. Para una mayor funcionalidad del mueble, es posible adquirir una amplia gama de accesorios opcionales. **Para esto y para el eventual montaje consultar al servicio de asistencia autorizado.**

2. TRANSPORTE DEL MUEBLE

El mueble viene en un específico embalaje con paleta de carga para su desplazamiento con carros elevadores de horquilla. Si se lo debe transportar, usar exclusivamente su paleta de carga o una equivalente; utilizar un carro elevador manual o eléctrico adecuado para el traslado de tales muebles y **con suficiente capacidad de carga (ver pág. 3 - fig. 7 y tab. I).** Las operaciones de desplazamiento se reservan para el servicio de asistencia técnica autorizado.

3. ENTREGA Y ALMACENAMIENTO

Al recibir el mueble del transportista, controlar si el embalaje presenta daños evidentes en su exterior. En caso afirmativo, es posible que también el mueble haya sufrido algún daño y por lo tanto se aconseja firmar con reserva la boleta de entrega. Los posibles daños debidos al transporte o a un depósito inapropiado no se le pueden atribuir a la casa constructora de la máquina. **Las operaciones de desembalaje se le reservan al servicio de asistencia técnica autorizado.** La temperatura del depósito debe estar comprendida entre -25°C y $+55^{\circ}\text{C}$, con humedad del aire entre 30% y 95%. **Almacenar en un sitio reparado del sol y de la intemperie.**

4. INSTALACIÓN Y CONDICIONES AMBIENTALES

¡ATENCIÓN! No colocar el mueble en ambientes en que haya sustancias gaseosas explosivas. No se lo puede usar al aire libre ni se lo debe exponer a la lluvia.

Antes de efectuar la conexión, comprobar que los datos de la placa correspondan con las características de la red eléctrica a la que se conectará el mueble (ver pág. 5 - fig. 11 y tab. III). Para que el mueble funcione correctamente se recomienda verificar que esté emplazado sobre un piso bien nivelado (ver pág. 4 - fig 6), que **no esté cerca de fuentes de calor y/o de radiaciones solares directas, de puertas, ventanas, ventiladores o bocas de aireación** (ver pág. 4 - fig. 9) y que disponga del espacio frontal necesario para permitir su uso por parte de la clientela.

¡IMPORTANTE! Cuando el mueble se encuentre en su posición de servicio, **TRABAR** las rueditas, si previeran, por medio de lo pies auxiliares.

¡IMPORTANTE: el mueble deberá contar con un espacio frontal mínimo (1,5 mt) necesario para permitir su uso por parte de la clientela, para permitir la intervención del servicio de asistencia y para garantizar el volumen de aire necesario para el enfriamiento del condensador. La distancia mínima entre la parte trasera del mueble y la pared es de 10 cm.

El ambiente en que se coloca el mueble debe satisfacer los requisitos indicados en las págs. 4 - fig. 10 y tabs. II.

5. CONEXIÓN ELÉCTRICA

La instalación debe ser realizada de acuerdo con las instrucciones del fabricante, por personal profesionalmente cualificado y de conformidad con las normas para las instalaciones eléctricas vigentes en el país en cuestión. Una instalación defectuosa puede ocasionar daños a personas, animales o bienes: el constructor no se responsabiliza por ellos.

El mueble se suministra con 1,5 m de cable y el enchufe correspondiente. **NO SUPERAR** dicho largo en la conexión al tomacorriente de pared (ver fig. 12 de pág. 5).

¡ATENCIÓN! El cable de alimentación debe estar bien tendido, en una posición no expuesta a golpes, alejada de líquidos y fuentes de calor. Debe estar en buenas condiciones en todo momento (si se debiera dañar, hacerlo remplazar por personal que posea las autorizaciones que en derecho procede). **QUEDA PROHIBIDO EL USO DE ENCHUFES MÚLTIPLES.**

Asegurarse de que el voltaje de alimentación corresponda con los datos de la placa de características del aparato. Considerar además que las máximas variaciones de voltaje permitidas son del +/-6%.

¡IMPORTANTE! LA CONEXIÓN A TIERRA DEL MUEBLE ES OBLIGATORIA. El constructor declina cualquier responsabilidad cuando se ignoren tales normas de seguridad para los ambientes de trabajo. Si el mueble debe ser instalado en una posición alejada de la fuente de energía eléctrica, prever la conexión correspondiente de acuerdo con las normas vigentes.

EL FABRICANTE DECLINA CUALQUIER RESPONSABILIDAD POR LOS DAÑOS A PERSONAS O COSAS QUE UNA INSTALACIÓN INCORRECTA PUDIERA PROVOCAR.

6. CARACTERÍSTICAS TÉCNICAS

La instalación eléctrica incorporada en la máquina está compuesta por aparatos de control y seguridad oportunamente alojados en el interior del mueble. Los esquemas eléctricos y las informaciones para el ajuste se entregan en un sobre de plástico junto con el presente manual de instrucciones y al igual que este último deben ser conservados. **Los datos técnicos del mueble aparecen en la placa de características ubicada en el interior del mismo (ver fig. 11 - tab. II de pág 5).** El nivel sonoro generado por el funcionamiento del mueble es inferior a 70 dB(A). El mueble no origina vibraciones perjudiciales.

POR LA PRESENTE SE DECLARA QUE EL APARATO CUMPLE CON EL D.L. (decreto legislativo) DEL 25/01/1992 N° 108, EN APLICACIÓN DE LA DIRECTIVA CEE 89/109 QUE CONCIERNE A LOS MATERIALES Y OBJETOS DESTINADOS A ESTAR EN CONTACTO CON PRODUCTOS ALIMENTICIOS.

¡ATENCIÓN! El ajuste del termostato está reservado para el personal técnico de asistencia al que el usuario debe dirigirse en caso de que surjan problemas de temperatura.

7. CARGA DE PRODUCTOS

Alimentar el mueble por medio del interruptor general de pared. El mueble comienza pues su ciclo de enfriamiento. **Aproximadamente dos horas después de la puesta en marcha** será posible cargar el mueble con alimentos que ya estén a su temperatura de conservación. EL MUEBLE VIENE REGULADO DE FÁBRICA PARA OFRECER LAS PRESTACIONES PREVISTAS.

Al cargar los alimentos respetar rotundamente lo siguiente:

- introducir alimentos homogéneos en cuanto a dimensiones y calidad;
- **no obstaculizar el correcto paso del aire refrigerado** con los productos (ver pág. 6 - fig. 17.)
- no superar el límite máximo de 140 kg/m² los planes de exposición y de de 225 kg/m² por la base

8. USO DEL MUEBLE

El mueble SIPARIO - ARMONIA han sido proyectados y fabricados exclusivamente para la exposición de alimentos frescos como fruta, verdura, lácteos, fiambres y carnes frescas preempaquetada (CLASE 3H, 3M2). El mismo sirve para conservar la temperatura del producto y no para bajarla y por lo tanto los alimentos deben ser introducidos YA ENFRIADOS A SUS RESPECTIVAS TEMPERATURAS DE CONSERVACIÓN. Por consiguiente, no hay que colocar en él productos que hayan sufrido un recalentamiento.

Para un mejor funcionamiento del mueble se recomienda:

- cargar el mueble como se indica en la sección anterior;
- no obstaculizar el paso del aire sobre el condensador (ver pág. 2 - fig. 1-2-3).
- **No dejes abiertas las puertas en vidrio** (ver pág. 7 - fig. 19).

DESESCARCHE DEL MUEBLE

La duración y el número de desescarches tanto de los muebles con grupo como de los muebles sin grupo vienen regulados de fábrica. El usuario no debe modificar dicha regulación.

Un tubo de desagüe recoge el agua de desescarche y la conduce a la cubeta de evaporación ubicada en la base del mueble. Verificar además con regularidad que el agua de desescarche evacue normalmente. De lo contrario desatascar con una sonda flexible no puntiaguda.

TABLERO DE CONTROL

En la parte trasera del mueble (ver fig. 1-2-3 de pág. 2) se encuentran un teletermostato para el ajuste del mostrador.

¡ATENCIÓN! El ajuste del termostato está reservado para el personal técnico de asistencia al que el usuario debe dirigirse en caso de que surjan problemas de temperatura.

ILUMINACIÓN

La iluminación del mueble está controlada por un interruptor ubicado en en la parte superior (ver fig. 1-2-3). Para reemplazar las lámparas fluorescentes, hacer lo siguiente:

CORNISA

- Desconectar el mostrador de la línea de alimentación desenchufándolo; por las versiones 2500 y 60 Hces, desconectar el mueble de la red de electricidad por medio del interruptor disyuntor general de pared;
- girar la lámpara con su pantalla 90° hasta que se oiga un leve chasquido y luego retirarla;
- sacar los cabezales y la pantalla de plástico corriéndola; colocar la pantalla y los cabezales en la nueva lámpara;
- repitiendo el mismo procedimiento al contrario, instalar la nueva lámpara y controlar que funcione.

ESTANTES

- Desconectar el mostrador de la línea de alimentación desenchufándolo; por las versiones 2500 y 60 Hces, desconectar el mueble de la red de electricidad por medio del interruptor disyuntor general de pared;
- Retirar la protección de plástico extrayéndola de la lámpara
- girar la lámpara con su pantalla 90° hasta que se oiga un leve chasquido y luego retirarla;
- repitiendo el mismo procedimiento al contrario, instalar la nueva lámpara y controlar que funcione.

PLANOS DE EXPOSICIÓN INCLINABLES

Los estantes han sido proyectados para soportar una carga máxima de 140 kg/m². Se pueden inclinar en 4 diferentes ángulos (0° - 7° - 14° - 21°), simplemente cambiando la posición de enganche de los soportes de los estantes con los montantes traseros del mueble.

9. PRESCRIPCIONES Y PROHIBICIONES

¡ATENCIÓN! SE PROHIBE EXPRESAMENTE EXPONER PRODUCTOS FARMACÉUTICOS, BOTELLAS O FRASCOS DE VIDRIO, pues su rotura accidental podría ser una fuente de peligro (fig. 14).

Exceptuando la protección del condensador, que es necesario retirar para limpiar el condensador mismo, **NO QUITAR LAS PROTECCIONES O LOS PANELES QUE REQUIERAN EL USO DE HERRAMIENTAS PARA SER SACADOS. EN PARTICULAR NO QUITAR EL TABLERO ELÉCTRICO.**

No dejar el aparato a la intemperie (fig. 16).

¡ATENCIÓN! No usar jamás chorros de agua directos o indirectos sobre el mueble (fig. 13). No tocar el aparato con las manos o los pies mojados o húmedos; no usar el aparato estando sin calzado (fig. 15).

ATENCIÓN: en las versiones GREEN de propano NO apoyar material sobre la parte superior del mueble porque se obstruyen los canales de aireación perjudicando el funcionamiento correcto del mueble frigorífico.

¡ATENCIÓN! La instalación frigorífica no acarrea ninguna transformación química de la composición del agua de desescarche producida por el mostrador, que es únicamente el resultado de la condensación del vapor contenido en el aire que circula en su interior. Es posible, sin embargo, que el agua de desescarche o de lavado se mezcle con sustancias contaminantes debidas a la naturaleza de los alimentos allí guardados, a su modo de conservación, a eventuales residuos, a la rotura accidental de envases que contengan líquidos o al uso de detergentes no autorizados (ver sección 10 punto 1).

POR LO TANTO ES NECESARIO QUE EL AGUA PRODUCIDA POR LAS INSTALACIONES DESAGOTE EN LA RED DE ALCANTARILLADO O EN INSTALACIONES DEPURADORAS QUE CUMPLAN CON LOS REQUISITOS DE LEY.

¡IMPORTANTE! CUALQUIER OTRO USO NO INDICADO EXPRESAMENTE EN ESTE MANUAL DEBE SER CONSIDERADO PELIGROSO. EL FABRICANTE NO SE RESPONSABILIZA POR LOS DAÑOS DERIVADOS DE UN USO IMPROPIO, INCORRECTO O DESATINADO.

10. MANTENIMIENTO ORDINARIO

¡ATENCIÓN! ANTES DE CUALQUIER OPERACIÓN DE MANTENIMIENTO RESERVADO PARA EL USUARIO DESCONECTAR EL MOSTRADOR DE LA LÍNEA DE ALIMENTACIÓN DESENCHUFÁNDOLO; POR LAS VERSIONES 2500 Y 60 HCES DESCONECTAR EL MUEBLE DE LA RED ELÉCTRICA POR MEDIO DEL INTERRUPTOR DISYUNTOR GENERAL DE PARED (fig. 20)

¡IMPORTANTE! Asegurarse de que existan buenas condiciones de visibilidad en la zona en que se trabaja, utilizando, de ser necesario, otra fuente de luz. Cuidado con las partes calientes o en movimiento, marcadas con el símbolo correspondiente. Usar guantes de trabajo adecuados.

LIMPIEZA DEL MUEBLE

1) Limpiar **una vez por semana** todas las partes externas del mueble usando **solamente agua tibia y jabón o detergente neutro** doméstico diluido en agua. Secar con cuidado mediante un trapo suave. No usar nunca productos inflamables o abrasivos como alcohol, acetona o solventes; **NO LAVAR JAMÁS EL MUEBLE CON CHORROS DE AGUA** (fig. 13). Para las superficies de vidrio usar únicamente productos para limpiar vidrios. No se aconseja usar agua pues se podría acumular sarro sobre las superficies de vidrio.

2) **Una vez por mes** limpiar todas las partes internas del mueble siguiendo las instrucciones suministradas en el apartado anterior. Para limpiar las partes internas también hay que seguir las recomendaciones siguientes:

- **Desconectar el mueble de la red de electricidad** (fig. 20).
- Vaciar el mostrador, **almacenando todos los productos en cámaras frigoríficas o refrigeradores** que mantengan su temperatura de conservación.
- Esperar hasta que el interior del mostrador haya alcanzado la temperatura ambiente y luego limpiar de acuerdo con las instrucciones anteriores.
- Después de haber controlado atentamente que las paredes interiores estén **bien secas**, volver a poner en marcha el mostrador alimentándolo.
- Después de un par de horas volver a cargar los productos.

3) A más tardar **cada 30 días**, limpiar el **condensador** quitando de entre las aletas todos los residuos y el polvo con un cepillo no metálico de cerda dura. Para acceder al condensador es necesario **desconectar el mueble de la red eléctrica** y luego retirar la protección trasera despegando la das imanes (ver fig. 22 de pág. 7). Un condensador sucio enfría menos y por consiguiente produce malas prestaciones y gastos inútiles de energía. **Se recomienda efectuar la limpieza del condensador con las manos protegidas por guantes de trabajo. EN LAS VERSIONES GREEN NO ES NECESARIO LIMPIAR EL CONDENSADOR SITUADO EN LA PARTE TRASERA DEL MUEBLE.**

4) Cada tres meses desescarchar el mostrador para permitir que se derrita el hielo que se haya formado sobre las aletas del evaporador y que podría impedir su correcto funcionamiento. **Proceder de la forma indicada para la limpieza de las partes internas in el apartado 2**, con la diferencia de que en este caso habrá que prever un tiempo de espera más largo para permitir la completa fusión del hielo.

IATENCIÓN! Cualquier operación de mantenimiento no prevista en los puntos anteriores debe ser efectuada por los centros de asistencia autorizados por nuestros revendedores o por personal capacitado.

11. SITUACIONES DE EMERGENCIA

1) El mueble no arranca o se para:

- comprobar que no haya un apagón general;
- controlar que el interruptor general de pared esté encendido;
- verificar que el mueble esté bien enchufado.

Si la interrupción eléctrica no se debiera a los motivos anteriores, llamar inmediatamente al centro de asistencia más cercano y vaciar el mostrador completamente, almacenando inmediatamente los productos en cámaras frigoríficas o en refrigeradores que garanticen su temperatura de conservación.

2) El mueble no enfría lo suficiente:

- verificar que el condensador esté limpio y que esté en condiciones de intercambiar calor; si estuviera obstruido por polvo o suciedad, llevar a cabo una limpieza esmerada (ver sección 10);
- comprobar que el mueble esté cargado bien (ver sección 7);
- si hace mucho que no se desescarcha el mueble (más de tres meses) desescarcharlo y volverlo a poner en marcha normalmente (ver sección 10, punto 4);
- controlar que el mueble no esté cerca de fuentes de calor o corrientes de aire;
- controlar que las condiciones ambientales correspondan a lo indicado en la pág. 4 - tab. II;
- controlar que el mueble esté bien nivelado por medio de un nivel de burbuja.

En caso de no resolverse el problema, llamar al centro de asistencia más cercano.

EN CASO DE ESCAPE DE GAS O INCENDIO, no respirar dentro del ambiente antes de haberlo ventilado. Apagar el mueble accionando el interruptor general ubicado antes del mostrador (fig. 27). **NO USAR AGUA PARA APAGAR LAS LLAMAS, SINO SÓLO EXTINGUIDORES EN SECO.**

3) El mueble hace mucho ruido:

- controlar que los tornillos y los pernos estén bien apretados;
- controlar que el mueble esté bien nivelado por medio de un nivel de burbuja.

Si el inconveniente persiste, llamar al centro de asistencia más cercano.

12. ASISTENCIA TÉCNICA

De ser necesaria la actuación del personal técnico de asistencia, contactar inmediatamente con el proveedor que ha vendido el mueble. Si fuera necesario usar repuestos, consultar siempre al servicio técnico COSTAN: **solicitar y comprobar que se usen repuestos originales.**

Las direcciones y números telefónicos de la red de filiales italianas y europeas aparecen en la contratapa de este manual.

13. DESMANTELAMIENTO Y ELIMINACIÓN DEL MUEBLE

De conformidad con las normas para la disposición de los desechos en el país correspondiente y para el respeto del medio ambiente en que vivimos, le rogamos dividir las partes del mueble de manera que puedan ser destinadas o recuperadas por separado. Todas las partes que componen el mueble no son asimilables a los residuos sólidos domésticos, excepto las partes metálicas, que de cualquier manera no figuran en la categoría de los residuos especiales para la mayoría de los países europeos. **LAS PARTES QUE FORMAN EL CIRCUITO DE REFRIGERACIÓN NO DEBEN SER CORTADAS NI SEPARADAS, SINO QUE DEBEN SER LLEVADAS ÍNTEGRAS A UN CENTRO ESPECIALIZADO PARA LA RECUPERACIÓN DEL GAS REFRIGERANTE.**

ATENÇÃO! O cabo de alimentação deve estar bem distendido, posicionado de modo a não sofrer choques, não deve estar próximo a líquidos ou água e a fontes de calor, não deve ser danificado (caso isto ocorra, este deve ser substituído por pessoal que possua autorização legal). **É PROIBIDO O USO DE FICHAS DE ADAPTAÇÃO.**

Certificar-se que a tensão de alimentação corresponda às indicações da placa de dados do móvel; além disso, levar em conta que as variações máximas da tensão de alimentação permitidas são de +/-6%.

IMPORTANTE! É OBRIGATÓRIO EFETUAR A LIGAÇÃO DO MÓVEL À TERRA. O fabricante recusa qualquer responsabilidade quando esta norma de segurança no trabalho não for respeitada. No caso em que o móvel tenha de ser instalado longe da fonte de energia eléctrica, providenciar uma ligação em conformidade com as Normas vigentes.

O FABRICANTE RECUSA QUALQUER RESPONSABILIDADE DE POSSÍVEIS DANOS A PESSOAS OU COISAS QUE TENHAM SIDO CAUSADOS POR UMA INSTALAÇÃO INCORRECTA.

6. CARACTERÍSTICAS TÉCNICAS

A instalação eléctrica do aparelho é composta de equipamentos de protecção e controle devidamente introduzidos no móvel. Os esquemas eléctricos e listas para a afinação dos instrumentos de controle, colocados num envelope fechado de plástico, são entregues juntamente ao presente manual de instruções e devem ser guardados sempre perto deste. As informações técnicas do móvel na placa de dados que se encontra no interior do móvel (ver fig. 11, pág. 5 - tab. III) estão. O nível sonoro gerado pelo funcionamento do móvel é inferior a 70 dB(A). O móvel não provoca vibrações danosas.

DECLARA-SE QUE O APARELHO ESTÁ EM CONFORMIDADE COM O D.L. DE 25/01/1992 N° 108, ACTUAÇÃO DA DIRECTIVA CEE 89/109, RELATIVA AOS MATERIAIS E OBJECTOS DESTINADOS A TER CONTACTO COM PRODUTOS ALIMENTARES.

ATENÇÃO: as intervenções no termóstato são reservadas exclusivamente a pessoal técnico de assistência que devem ser consultados se houver problemas de temperatura.

7. CARREGAMENTO DO PRODUTO

Ligar a tensão do aparelho mediante o interruptor seccionador geral de parede. Após ter ligado o móvel, tem início o ciclo de resfriamento. **Depois de aproximadamente 2 horas**, a partir do início do funcionamento, é possível colocar no móvel os produtos a serem expostos já resfriados a temperatura de conservação. O MÓVEL JÁ FOI AJUSTADO NA FÁBRICA PARA QUE TENHA O DESEMPENHO PREVISTO.

Ao colocar os produtos alimentares no móvel, certificar-se de que:

- a carga seja homogénea, tanto em dimensões como na qualidade dos produtos;
- que os produtos **não obstruam o fluxo correcto do ar refrigerado** (vide figura 17 à pág. 6)
- que **NÃO SUPEREM** o limite máximo de 140 kg/m² para as estantes e de 225 kg/m² para a base.

8. USO DO MÓVEL

O móvel SIPARIO - ARMONIA foi projectado e realizado exclusivamente para expor géneros alimentícios frescos, como fruta e verdura, lacticínios, enchidos e carnes frescas empacotada (CLASSE 3H E 3M2).. O móvel está apto a conservar a temperatura do produto e não a diminuí-la; portanto, os produtos devem ser colocados dentro deste **SOMENTE SE ESTIVEREM JÁ RESFRIADOS A SUA RESPECTIVA TEMPERATURA DE CONSERVAÇÃO**. Por isso, produtos que tenham sofrido aquecimento **NÃO** devem ser introduzidos no móvel.

Para um melhor funcionamento do móvel, recomendamos:

- colocar o produto como indicado no item anterior;
- não impedir a passagem do ar no condensador (ver pág. 2 - fig. 1-2-3).
- Não abrir as portas de vidro (ver pág. 7 - fig. 19).

1. DESCRIÇÃO DO MÓVEL

O SIPARIO - ARMONIA são expositores frigorífico ventilado, com grupo incorporado, apropriados para a conservação de produtos alimentares frescos. As principais características e dimensões estão ilustradas com mais clareza nos desenhos 1, 2, 3, 4 5 e 6 das págs. 2 e 3. Os pesos dos móveis, com e sem embalagem, e as dimensões da embalagem, encontram-se na tabela I e nos desenhos 7, de pág. 3. Dispomos de uma vasta gama de acessórios opcionais para tornar o móvel ainda mais funcional. **Contactar o serviço de assistência, único autorizado também para eventual montagem.**

2. TRANSPORTE DO MÓVEL

O móvel foi colocado numa embalagem dotada de estrado para a movimentação com empilhador. Sempre que for necessário transportar o equipamento, utilizar exclusivamente o estrado próprio ou um equivalente; utilizar um carro elevador manual ou eléctrico apto ao transporte deste tipo de móvel e com capacidade de levantamento suficiente (ver pág. 3 - tab. I). As operações de movimentação devem ser efectuadas pelo serviço de assistência técnica autorizado.

3. RECEBIMENTO E ARMAZENAMENTO

Antes de receber o móvel da empresa transportadora, verificar as condições da embalagem. Se esta apresentar danos evidentes na parte externa, é possível que, por consequência, o móvel também tenha sofrido danos. Neste caso, desembalar a máquina na presença do próprio transportador e assinar, com reservas, o relativo documento de entrega. Possíveis danos devidos ao transporte ou à armazenagem incorrecta não devem ser atribuídos ao fabricante do móvel. **As operações de desembalagem devem ser feitas pelo serviço de assistência técnica autorizado.** A temperatura de armazenagem deve estar entre -25°C e $+55^{\circ}\text{C}$, a humidade do ar deve estar entre 30% e 95%. **O móvel deverá estar protegido do sol e intempéries.**

4. INSTALAÇÃO E CONDIÇÕES AMBIENTAIS

ATENÇÃO: O aparelho não pode ser colocado em ambientes nos quais existe presença de substâncias gasosas explosivas. O equipamento não pode ser usado ao ar livre e não pode nunca ficar exposto à chuva.

Antes de efectuar as ligações do móvel, **certificar-se de que as indicações da placa de dados correspondam às características da rede eléctrica à qual deve ser ligado (ver pág. 5 - fig. 11 e tab. III).** Para um funcionamento correcto do móvel, certificar-se de que seja colocado sobre um piso nivelado (ver pág. 4 - fig. 8), que **não esteja próximo a fontes de calor e/ou radiação solar directa, nem de portas, janelas, ventiladores e bocais de ventilação** (ver pág. 4 - fig. 9) e, ainda, que o espaço frontal seja suficiente para que os clientes possam utiliza-lo.

IMPORTANTE: quando o móvel estiver a ser utilizado, DEVE ficar com as rodas giratórias travadas; para isto, utilizar as pés auxiliares.

IMPORTANTE: O móvel deverá possuir um espaço mínimo frontal (1,5 m.) necessário para permitir o uso por parte dos clientes, permitir a intervenção por parte da assistência e garantir o volume de ar necessário ao resfriamento do condensador. A distância mínima da parede na zona traseira deve ser de ao menos 10 cm.

O ambiente no qual é colocado o móvel deve respeitar as indicações das págs. 4 - fig.10 e tabs. II.

5. LIGAÇÃO ELÉTRICA

A instalação deve ser efectuada de acordo com as instruções do fabricante, pelo pessoal profissionalmente qualificado e em conformidade com as normas relativas às instalações eléctricas vigentes em cada país. Uma instalação incorrecta pode causar danos a pessoas, animais ou coisas, pelos quais o fabricante não pode ser considerado responsável. O móvel é fornecido com cabo e respectiva ficha, com comprimento de 1,5 m, portanto não deve ser superado este comprimento para a ligação até a tomada de força da parede (ver fig. 12, pág. 5).

DESCONGELAÇÃO

A duração e o número de descongelações são regulados directamente na fábrica. Eventual regulação é exclusivamente reservada ao serviço de assistência técnica.

A água de descongelação é recolhida numa bandeja de evaporação que se encontra na base do móvel dotado dum sistema (formado por uma resistência, uma bóia e respectivo termóstato) que favorece a evaporação da água. Verificar periodicamente se a água de descongelação flui normalmente. Se isso não ocorrer, utilizar uma sonda flexível, não pontiaguada, para restabelecer o fluxo normal.

QUADRO DE COMANDOS

Na parte posterior do móvel (vide fig. 1-2-3 à pág. 2) há um termóstato remoto para regular o móvel.

ATENÇÃO! A regulação do termóstato deve ser feita somente pelo serviço de assistência técnica. O móvel já é regulado na fábrica para um funcionamento correcto.

ILUMINAÇÃO

A iluminação do móvel é comandada por um interruptor que se encontra na parte traseira do móvel (vide fig. 1-2-3).

Para a substituição das lâmpadas fluorescentes, seguir as instruções abaixo:

CORNISA

- Retirar a tensão da bancada desconectando a ficha da tomada eléctrica de alimentação;
- girar de 90° a lâmpada fluorescente com a sua protecção até que se ouça um pequeno disparo e em seguida removê-la;
- remover as peças de cabeça e a protecção de plástico, colocar a protecção com as suas peças de cabeça na nova lâmpada;
- instalar a nova lâmpada seguindo as instruções no sentido inverso e controlar que funcione.

PRATELEIRAS

- Retirar a tensão da bancada desconectando a ficha da tomada eléctrica de alimentação;
- Remover a protecção de plástico retirando-a da lâmpada
- girar de 90° a lâmpada fluorescente com a sua protecção até que se ouça um pequeno disparo e em seguida removê-la;
- instalar a nova lâmpada seguindo as instruções no sentido inverso e controlar que funcione.

A operação de substituição do módulo LED não é consentida, a não ser à pessoal experiente que possua competências para tal fim

PRATELEIRAS

As prateleiras são dimensionadas para receber uma carga máxima de 140 kg/m². Podem assumir 4 inclinações diferentes (0° - 7° - 14° - 21°), que são reguladas variando a posição de encaixe das prateleiras nos montantes posteriores do móvel.

9. PROIBIÇÕES E PRESCRIÇÕES

ATENÇÃO! É EXPRESSAMENTE PROIBIDO EXPOR PRODUTOS FARMACÊUTICOS E GARRAFAS OU EMBALAGENS DE VIDRO, pois estes poderiam partir-se, tornando-se perigosos (fig. 14).

Com excepção da protecção do condensador, cuja remoção é necessária para limpar o mesmo, **NÃO retirar as protecções ou painéis que exijam o uso de ferramentas para serem removidos. PRINCIPALMENTE NÃO REMOVER O QUADRO ELÉTRICO.**

Não deixar que o aparelho fique exposto a agentes atmosféricos (fig. 16).

ATENÇÃO! Nunca utilizar jactos de água directos ou indirectos no móvel (fig. 13) Não tocar o aparelho com mãos ou pés molhados ou húmidos; não usar o aparelho com os pés descalços (fig. 15).

ATENÇÃO: com as versões de propano GREEN não posicione material em cima de unidade, como isto obstrói a aeração encana e previne o funcionamento correto da unidade de refrigeração.

ATENÇÃO: A instalação de refrigeração não acarreta nenhuma alteração química na natureza da água de descongelação produzida pelo móvel e proveniente exclusivamente do vapor contido no ar que circula dentro deste. Porém, é possível que a água de descongelação e de lavagem se misture a substâncias poluídas, dependendo da natureza do produto, de sua modalidade de conservação e eventuais resíduos, de rupturas acidentais de invólucros que contenham líquidos ou do possível uso de detergentes não permitidos (ver par. 10 - item 1). **PORTANTO, É NECESSÁRIO QUE A ÁGUA PRODUZIDA PELAS INSTALAÇÕES SEJA SEMPRE ELIMINADA ATRAVÉS DA REDE DE ESGOTOS OU INSTALAÇÃO DE DEPURAÇÃO, EM CONFORMIDADE COM AS LEIS VIGENTES.**

IMPORTANTE: QUALQUER OUTRO USO QUE NÃO ESTIVER INDICADO EXPLICITAMENTE NESTE MANUAL DEVE SER CONSIDERADO PERIGOSO E O FABRICANTE NÃO PODERÁ ASSUMIR NENHUMA RESPONSABILIDADE EM RELAÇÃO A EVENTUAIS DANOS CAUSADOS POR USO IMPRÓPRIO, INCORRETO OU IRRACIONAL.

10. MANUTENÇÃO ORDINÁRIA

ATENÇÃO! ANTES DE EFETUAR QUALQUER OPERAÇÃO DE MANUTENÇÃO E LIMPEZA DE RESPONSABILIDADE DO UTENTE DO MÓVEL, RETIRAR A TENSÃO DA BANCADA DESCONECTANDO A FICHA DA TOMADA ELÉCTRICA DE ALIMENTAÇÃO; POR VERSÃO 2500 E 60 Hz DESLIGAR A TENSÃO DO MÓVEL UTILIZANDO O INTERRUPTOR SECCIONADOR GERAL DE PAREDE (fig. 20).

IMPORTANTE! Certificar-se de que há boa visibilidade na zona de operação, e, se necessário, utilizar uma fonte de iluminação complementar. Além disso, muito cuidado com as partes quentes ou em movimento do aparelho marcadas com o respectivo símbolo. Aconselha-se o uso de luvas de trabalho.

LIMPEZA DO MÓVEL

1) Limpar **semanalmente** todas as **partes externas** do móvel somente **utilizando água morna e sabão ou detergente neutro para uso doméstico, diluindo-o em água**. Enxugar tudo com cuidado, com um pano macio. Não utilizar absolutamente produtos inflamáveis ou abrasivos, como álcool, acetonas ou solventes, **NUNCA UTILIZAR JACTOS DE ÁGUA PARA A LIMPEZA DO MÓVEL** (fig. 13). Para as superfícies de vidro utilizar somente produtos para a limpeza de vidros. Não é aconselhável usar água, pois o calcário poderia depositar-se na superfície do vidro.

2) **Mensalmente**, limpar todas as partes internas do móvel seguindo as mesmas indicações do item anterior. Para isso, efectuar também as seguintes operações:

- **Desligar a tensão eléctrica do móvel** (fig. 20).
- Esvaziar o móvel, **estocando todos os produtos em câmaras frigoríficas** ou refrigeradores aptos a manter a temperatura de conservação.
- Esperar até que a parte interna do móvel tenha atingido a temperatura ambiente e limpar com cuidado seguindo as instruções supracitadas.
- Após ter verificado atentamente que a parte interna do móvel está **totalmente seca**, ligar novamente o aparelho, dando tensão eléctrica.
- Após aproximadamente duas horas, colocar novamente os produtos.

3) **A cada 30 dias, no máximo, limpar o condensador**, retirando com uma escova de cerdas rígidas, não metálica, todos os resíduos ou pó que estiverem acumulados entre as palhetas. Para alcançar o condensador é necessário **desligar o móvel da tensão eléctrica** e retirar a protecção traseira remova dos ímãs (vide fig. 22 à pág. 7). Um condensador sujo se resfria menos, provocando consumos inúteis de energia e um pior desempenho do móvel. **É aconselhável efectuar esta operação protegendo as mãos com luvas de trabalho. COM VERSÕES GREEN VOCÊ NÃO PRECISA LIMPAR O CONDENSADOR QUE É POSICIONADO ATRÁS DA UNIDADE.**

4) A cada três meses, efectuar a descongelação do móvel, a fim de permitir o derretimento do gelo que pode se formar nas palhetas do evaporador, que impediria seu correcto funcionamento. **Para isso, efectuar as operações indicadas para a limpeza das partes internas, no item 2**, mas neste caso precisa-se aguardar mais tempo para permitir o completo derretimento do gelo.

ATENÇÃO! Qualquer operação de manutenção não citada nos itens anteriores, deverá ser efectuada pelos centros de assistência convencionados ou por eventuais pessoas qualificadas.

11. SITUAÇÕES DE EMERGÊNCIA

1) O móvel não liga ou desliga:

- certificar-se de que não haja situação de black-out eléctrico;
- verificar se o interruptor geral de parede está ligado;
- verificar que a ficha do móvel esteja colocada na tomada de corrente.

Se a interrupção eléctrica não depender destas causas, contactar imediatamente o centro de assistência mais próximo e efectuar o esvaziamento completo e o armazenamento imediato do produto em câmaras frigoríficas ou refrigeradores aptos a manter a temperatura de conservação.

2) O móvel não se resfria o bastante:

- certificar-se de que o condensador esteja limpo e que esteja efectuando sua função de troca de calor; caso estiver obstruído por poeira ou impurezas, limpa-lo cuidadosamente (ver parágr. 10);
- certificar-se de que o móvel tenha sido carregado de modo correcto (ver parágr. 7);
- se faz muito tempo que o móvel não foi descongelado (mais de três meses), é necessário descongela-lo e limpa-lo para que possa em seguida retomar seu funcionamento normal (ver parágr. 10, item 4);
- certificar-se de que o móvel não esteja próximo a fontes de calor ou de correntes de ar;
- verificar que as condições ambientais sejam apropriadas, conforme as indicações da tabela II que se encontra à pág. 4 deste manual;
- certificar-se, utilizando um nível de bolha, de que o móvel esteja bem nivelado.

Caso a insuficiência de resfriamento persistir, contactar o centro de assistência mais próximo.

EM CASO DE FUGA DE GÁS OU DE INCÊNDIO, não ficar onde está o móvel, caso esta divisão não tenha sido devidamente arejada. Desligar o móvel, utilizando o interruptor geral antes do aparelho (fig. 20). **NÃO USAR ÁGUA PARA APAGAR AS CHAMAS, MAS SOMENTE EXTINTORES A SECO.**

3) O móvel produz muito ruído:

- certificar-se de que os parafusos e porcas estejam perfeitamente presos;
- certificar-se, utilizando um nível de bolha, de que o móvel esteja bem nivelado.

Se o distúrbio persistir, contactar o centro de assistência mais próximo.

12. ASSISTÊNCIA TÉCNICA

Sempre que for necessária a intervenção de pessoal técnico de assistência, contactar imediatamente o fornecedor onde foi adquirido o móvel. Sempre que houver necessidade de utilizar peças de reposição, recorrer ao serviço técnico de assistência: **solicitar e pedir confirmação do uso de peças de reposição originais.** A rede de filiais na Itália e na Europa, a serem eventualmente contactadas, encontra-se no verso deste manual.

13. DESMANTELAMENTO E TRATAMENTO DOS RESÍDUOS DO MÓVEL

Em conformidade com as normas para o tratamento de resíduos, vigente em cada país, e respeitando o ambiente onde vivemos, solicitamos que as partes do móvel sejam divididas de modo que possam ser tratadas separadamente ou devidamente reaproveitadas. Todas as partes que compõem o aparelho não são assimiláveis aos resíduos sólidos urbanos, com excepção das partes metálicas, que, mesmo assim, não estão entre os resíduos especiais para a maioria dos países europeus. **OS COMPONENTES DO CIRCUITO DE REFRIGERAÇÃO NÃO DEVEM SER CORTADOS E/OU SEPARADOS, MAS DEVEM SER LEVADOS DE FORMA ÍNTEGRA AOS CENTROS ESPECIALIZADOS PARA A RECUPERAÇÃO DE GÁS REFRIGERANTE.**



www.costan.com



Costan S.p.A. participates in the ECC programme for:
Refrigerated display cabinets (RDC). Check ongoing validity of
certificate online: www.eurovent-certification.com or using:
www.certiflash.com



www.eptarefrigeration.com